

# DLP®投影机

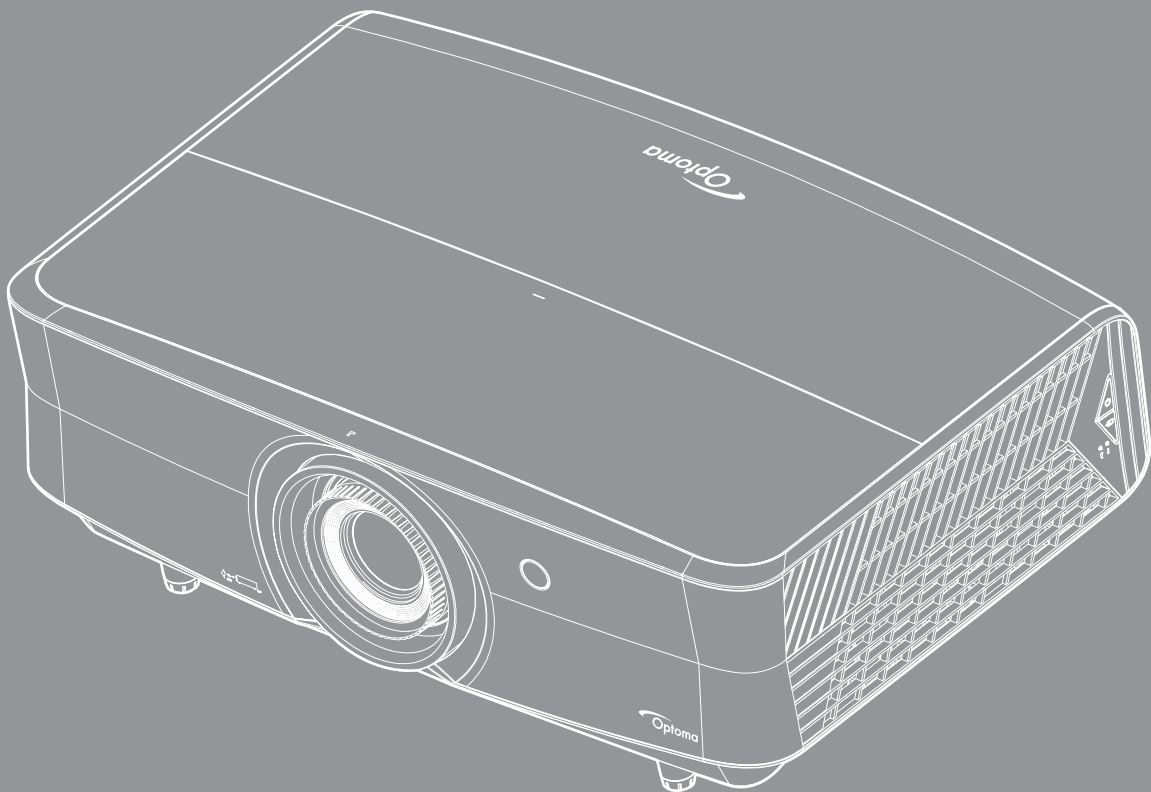



# 目录

<b>安全</b> .....	<b>4</b>
重要安全事项 .....	4
激光安全信息 .....	5
3D安全信息 .....	6
版权 .....	6
免责声明 .....	6
商标 .....	6
FCC .....	7
针对欧盟国家的符合性声明 .....	7
WEEE .....	7
<b>简介</b> .....	<b>8</b>
包装概览 .....	8
标准附件 .....	8
可选附件 .....	8
产品概览 .....	9
连接 .....	10
键盘 .....	11
遥控器 .....	12
<b>放置和安装</b> .....	<b>14</b>
安装投影机 .....	14
将输入源连接到投影机 .....	16
调整投影图像 .....	17
遥控器设置 .....	19
<b>使用投影机</b> .....	<b>21</b>
打开/关闭投影机电源 .....	21
选择输入源 .....	22
菜单导航和功能 .....	23
OSD菜单树 .....	24
显示影像设定菜单 .....	32
显示3D菜单 .....	36
显示银幕宽高比菜单 .....	36
显示边缘遮盖菜单 .....	38
显示数位缩放菜单 .....	38
显示影像位移调整菜单 .....	38
音频内置扬声器菜单 .....	39
静音菜单 .....	39
音量菜单 .....	39
音频输入菜单 .....	39
音频输出菜单 .....	39
设置投影菜单 .....	40

设置滤网设定菜单.....	40
设置电源设定菜单.....	40
设置安全设定菜单.....	41
设置测试图案菜单.....	41
设置遥控设定菜单.....	41
设置投影机 ID 菜单.....	41
设置 12V 继电器菜单.....	42
设置选项菜单.....	42
设置重置OSD菜单.....	43
网络LAN菜单.....	43
网络控制菜单.....	44
设置网络控制设定菜单.....	45
信息菜单.....	50
<b>维护 .....</b>	<b>51</b>
安装和清洁防尘网.....	51
<b>附加信息 .....</b>	<b>52</b>
兼容分辨率.....	52
图像尺寸和投影距离.....	55
IR遥控代码.....	56
故障处理.....	60
警告指示灯.....	62
规格.....	64
Optoma全球办事机构.....	65

# 安全

	等边三角形内带箭头的电闪符号旨在警示用户：产品内部有未绝缘的“危险电压”，存在人员触电危险。
	等边三角形内的惊叹号符号旨在警示用户：注意设备上标注的重要操作和维护（维修）文字说明。

请遵循本用户指南中的所有警告、预防措施以及所推荐的维护事项。

## 重要安全事项

- 不要阻塞任何通风口。为防止投影机过热以保证其可靠进行，建议将投影机安装在通风良好的位置。例如，不要将投影机放置在杂乱的咖啡桌、沙发、床等上面。不要将投影机放置在空气流通不畅的狭小空间内，如书柜或壁橱中。
- 为降低火灾和/或触电危险，切勿使本投影机遭受雨淋或受潮。不要安装在热源附近，如散热器、加热器、火炉或其它产生热量的设备（如放大器）。
- 不要让物品或液体进入投影机。否则，可能接触到危险电压点和短路部件，导致火灾或电击。
- 请勿在如下条件下使用：
  - 温度过高、过低或极潮湿的环境中。
    - (i) 确保室内环境温度在5°C ~ 40°C之间
    - (ii) 相对湿度为10% ~ 85%
  - 易受大量灰尘和泥土侵袭的区域。
  - 任何产生强磁场的设备附近。
  - 阳光直接照射。
- 如果本机已物理损坏或者使用不慎，请勿继续使用本机。物理损坏/使用不慎包括（但不限于）：
  - 本机掉落。
  - 电源线或插头损坏。
  - 液体溅落到投影机上。
  - 投影机遭受雨淋或受潮。
  - 异物掉入投影机内或者内部元件松动。
- 请勿将投影机放在不平稳的表面上。投影机可能坠落，并可能导致人员受伤或投影机损坏。
- 请勿在运行期间遮挡投影机镜头发出的光束。光束会使物体变热并可能融化，进而可能造成灼伤或起火。
- 请勿打开或者拆卸本投影机，以免发生触电。
- 不要尝试自行维修本机。打开或卸下机壳时存在危险电压或其它危险。在送修本机前，请先与Optoma联系。
- 留意投影机外壳上的安全标志。
- 本机只应由授权服务人员进行修理。
- 仅使用制造商指定的连接件/附件。
- 请勿在运行期间直接注视投影机镜头。亮光可能会伤害您的眼睛。
- 本投影机将自行检测其光源使用寿命。
- 关闭投影机时，请确保先完成散热过程，然后再拔掉电源线。投影机需要90秒钟散热时间。
- 在清洁产品前，关闭电源并从交流电源插座上拔掉电源线。
- 使用蘸有中性洗涤剂的柔软干布擦拭主机外壳。请勿使用擦洗剂、石蜡或者溶剂擦拭设备。

- 如果本产品长期不用，应从交流插座中拔下电源插头。
- 请勿将投影机安放在容易震动或碰撞的地方。
- 请勿用手直接触摸镜头。
- 在存放之前，取出遥控器电池。如果电池长时间留在遥控器内，可能会漏液。
- 请勿在可能存在油烟或香烟烟雾的地方使用或存放投影机，否则可能会影响投影机的性能。
- 安装投影机时请采用正确的方式，非标准安装可能影响投影机的性能。
- 使用电源线或电涌保护器。断电和电压低会造成设备损坏。

## 激光安全信息

- 符合21 CFR 1040.10和1040.11的要求，但针对IEC 62471-5:Ed. 1.0定义的风险组2 LIP的符合性除外。有关详细信息，请参阅2019年5月8日的第57号激光通知

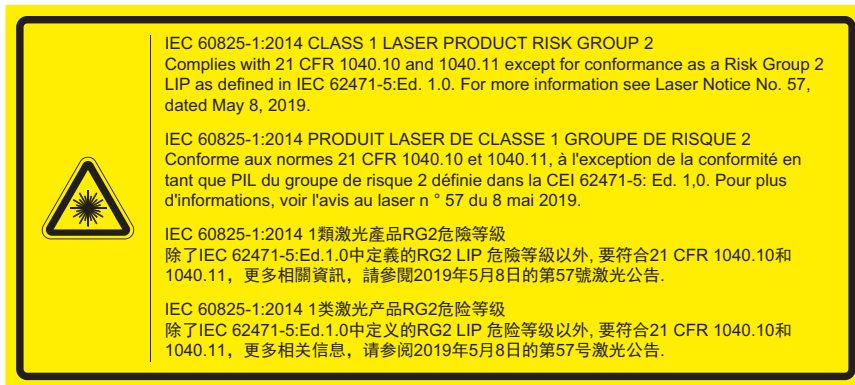

未遵守以下指示可能造成死亡或严重的人身伤害。

- 此投影机内置4类激光模块。拆解或改动非常危险，切勿尝试。
- 若执行用户指南中未明示的任何操作或调整，可能造成危险的激光辐射暴露。
- 请勿打开或拆解投影机，否则可能会因激光辐射暴露而造成损害。
- 投影机工作时，切勿注视光束。明亮光线可能对眼睛造成永久性伤害。
- 打开投影机时，确保投影范围内无人注视镜头。
- 若不遵循控制、调整或操作程序，可能会因激光辐射暴露而造成损害。
- 组装、操作和维护的充分说明，包括与防止可能的激光暴露的注意事项有关的明确警告。



- IEC 60825-1: 2014 Class 1 RG2  
IEC 62471-5:2015 RG2
- 关于监护孩童、不注视、不使用光学辅助设备的附加说明。
- 关于安装在儿童接触不到之高度的附加说明。
- 注意：监护孩童，无论他们距离投影机多远，都不得注视投影机光束。
- 注意：在投影镜头前方使用遥控器启动投影机时应特别小心。
- 注意：用户应避免在光束内使用双筒望远镜或单筒望远镜等光学辅助设备。
- 如同任何明亮光源一样，切勿注视光束，RG2 IEC 62471-5:2015。
- 警告：安装在孩童头顶上方。在安装本产品时，建议使用吊装架，将其置于儿童眼部上方。

## 3D安全信息

在您或您的孩子使用3D功能之前，请留意所有警告以及推荐的预防措施。

### 警告

儿童和青少年可能更易受到与观看 3D 相关的健康问题的影响，因此，在观看这些图像时，应严格监督。

## 光敏性癫痫警告与其它健康风险

- 有些观看者在观看某类投影机画面或视频游戏中包含的一些闪烁图像或光线时，可能会造成癫痫发作或突发。如果您有癫痫病或家族病史，请在使用 3D 功能之前，向医疗专家咨询。
- 即使那些没有癫痫病或家族病史的人，也有可能由于不明原因造成癫痫发作。
- 孕妇、老人、严重病人以及严重失眠或醉酒者应避免使用本设备的 3D 功能。
- 如果您出现以下任何症状，请立即停止观看 3D 画面并向医疗专家咨询：(1) 视力改变 (2) 轻度头痛 (3) 头晕 (4) 非随意运动，如眼或肌肉颤搐 (5) 神经错乱 (6) 恶心 (7) 意识丧失 (8) 痉挛 (9) 抽筋 (10) 方向知觉丧失。儿童和青少年可能比成年人更易出现这些症状。家长应监督孩子和询问他们是否出现这些症状。
- 观看 3D 投影也可能造成运动病、后知觉效应、眼睛疲劳和姿势稳定性下降。建议用户在观看期间经常休息一下，以降低这些情况出现的可能性。如果您的眼睛感觉疲劳或干涩，或您出现上述任何症状，请立即停止观看，在症状减轻后的至少 30 分钟内不要再继续观看。
- 长时间离屏幕太近观看 3D 投影会损害您的视力。理想的观看距离至少应是屏幕高度的三倍。建议观看者的眼睛与屏幕持平。
- 长时间戴 3D 眼镜观看 3D 投影会造成头疼或疲劳。如果您出现头疼、疲劳或头晕等情况，请停止观看 3D 投影，休息一下。
- 不要将 3D 眼镜用于观看 3D 投影之外的任何用途。
- 戴 3D 眼镜用于其它用途（一般观赏、太阳镜、护目镜等）会对您的身体造成损害或降低您的视力。
- 对于有些观看者，观看 3D 投影会造成方向知觉丧失。因此，不要将 3D 投影机放在开放的楼梯间、线缆或其它会翻倒、绊人、被碰倒、摔坏或跌落的其它物体的附近。

## 版权

本出版物（包括所有照片、插图和软件）受国际版权法律保护，保留所有权利。未经作者书面同意，不得复制本手册及其包含的任何材料。

版权所有 © 2019

## 免责声明

本手册中的信息如有变更，恕不另行通知。制造商对本文的内容不提供任何陈述或担保，特别放弃对于适销性和针对特定目的的适用性的任何隐含担保。制造商保留修订本出版物以及不定期变更其内容、且无须向任何人通知此类修订或变更的权利。

## 商标

Kensington是ACCO Brand Corporation在美国注册的商标，并且在全球其他国家/地区已经注册或正在申请。

HDMI、HDMI标志和High-Definition Multimedia Interface是HDMI Licensing LLC在美国和其他国家/地区的商标或注册商标。

DLP®、DLP Link和DLP标志是Texas Instruments的注册商标，BrilliantColor™是Texas Instruments的商标。

MHL、Mobile High-Definition Link 和 MHL 标志是 MHL Licensing, LLC 的商标或注册商标。

本手册中使用的所有其他产品名称是其各自所有者的资产，均已获得公认。

## FCC

本设备经检测，符合FCC规则第15部分中关于B级数字设备的限制规定。这些限制旨在为居民区安装提供防止有害干扰的合理保护。本设备会产生、使用和辐射无线电频率能量，如果不遵照说明进行安装和使用，可能会对无线电通信产生有害干扰。

但是，不能保证在特定安装条件下不会出现干扰。如果本设备确实对无线电或电视接收造成了有害干扰（可通过关闭和打开设备电源来确定），建议用户采取以下一项或多项措施来消除干扰：

- 调节接收天线的方向或位置。
- 增大设备与接收器之间的距离。
- 将此设备和接收设备连接到不同电路的电源插座上。
- 向代理商或有经验的无线电/电视技术人员咨询以获得帮助。

### 注意事项：屏蔽线缆

连接其它计算设备时必须使用屏蔽线缆，以确保符合FCC管制要求。

### 小心

如果未经制造商明确许可进行任何变更或修改，会导致用户失去由联邦通信委员会授予的使用此设备的资格。

### 运行条件

本设备符合FCC规则第15部分的要求。本设备在运行时符合下面两个条件：

1. 本设备不会产生有害干扰
2. 本设备必须能够承受受到的干扰，包括会造成操作异常的干扰。

### 注意事项：加拿大用户

此B级数字设备符合加拿大ICES-003的要求。

Remarque à l'intention des utilisateurs canadiens

Cet appareil numérique de la classe B est conforme à la norme NMB-003 du Canada.

## 针对欧盟国家的符合性声明

- EMC指令2014/30/EU（包括修正内容）
- 低压指令2014/35/EU
- RED 2014/53/EU（若产品具备RF功能）

## WEEE



### 废弃说明

废弃时请勿将此电子设备投入垃圾箱。为减少污染和在最大程度上保护地球环境，请将其回收利用。

# 简介

## 包装概览

小心地打开包装，检查下面列出的标配附件是否齐全。由于型号、规格、以及购买地域的不同，有些选配附件可能不提供。请确认您的购买地点。有些附件可能因地域不同而异。

保修卡仅在部分特定地域提供。有关详情，请咨询您的经销商。

## 标准附件

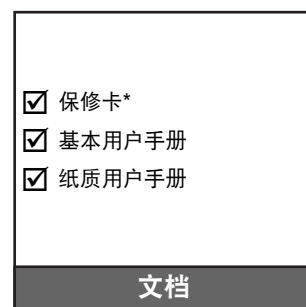
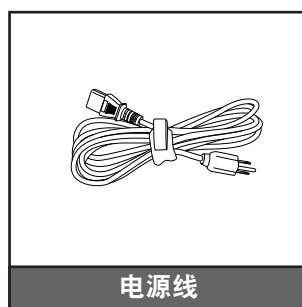
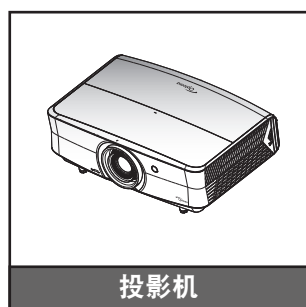

### 注意：

- 遥控器在出厂时装有电池。
- \* 如需欧洲保修信息，请访问[www.optoma.com](http://www.optoma.com)。

## 可选附件

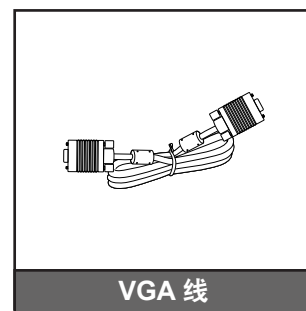
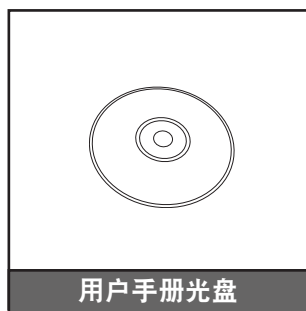
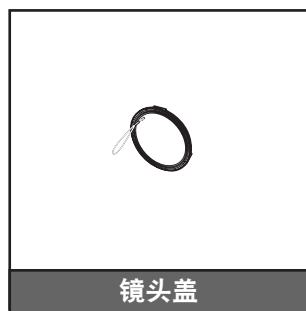

### 注意：

- 可选附件因型号、规格、以及地域不同而异。



# 简介

## 产品概览

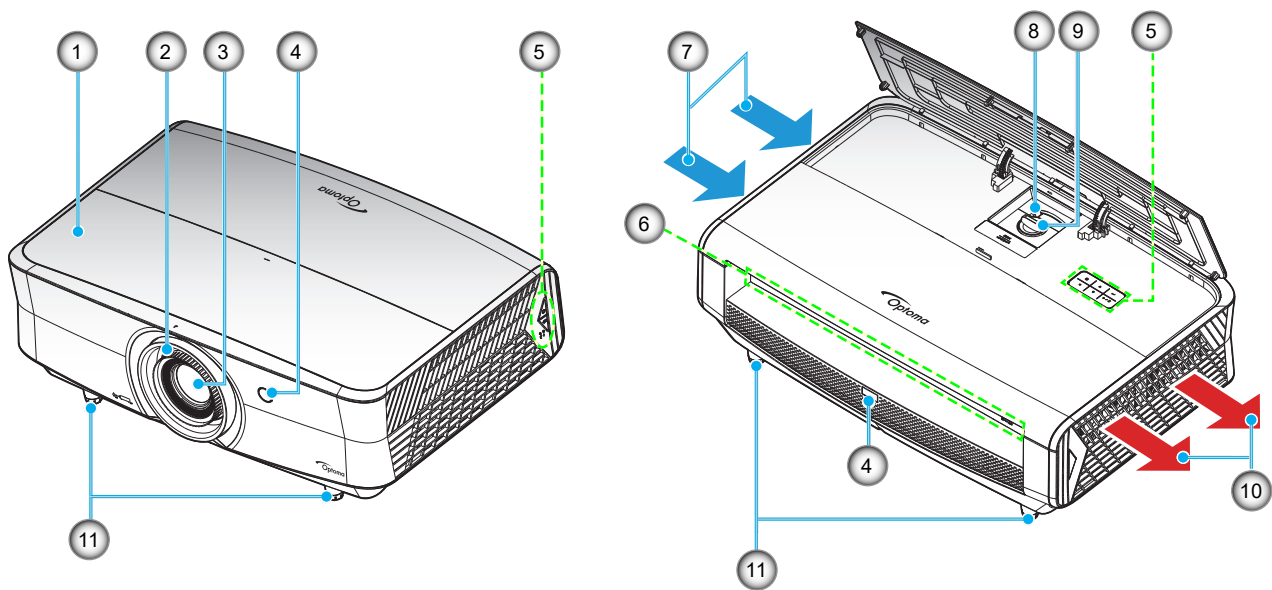

### 注意:

- 请勿堵塞投影机的进气口和排气口。
- 在封闭空间内使用投影机时，在进气口和排气口周围留出至少30 cm空间。

编号	项目	编号	项目
1.	上盖	7.	通风孔（入气口）
2.	调焦环	8.	缩放杆
3.	镜头	9.	镜头移位拨盘
4.	红外线接收器	10.	通风孔（出气口）
5.	键盘	11.	倾斜度调整底脚
6.	输入/输出		

# 简介

## 连接

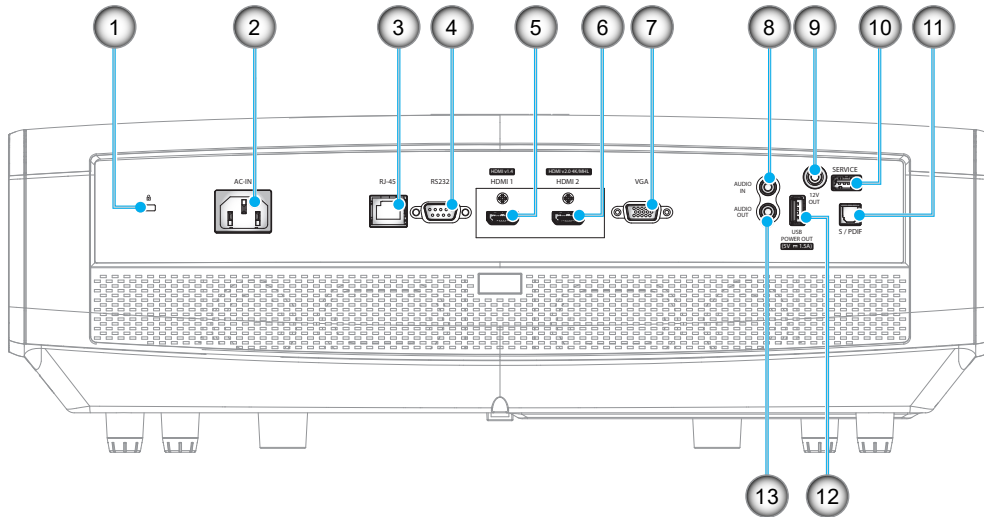

编号	项目	编号	项目
1.	Kensington™ 锁定端口	8.	音频输入插孔
2.	电源插口	9.	12V 输出接口
3.	RJ-45 接口	10.	维修接口(*2)
4.	RS232接口	11.	S/PDIF接口
5.	HDMI 1 (v1.4)接口	12.	USB电源输出(5V $\rightarrow$ 1.5A) (*3)
6.	HDMI 2 (v2.0) 4K / MHL接口(*1;*3)	13.	音频输出接口
7.	VGA接口		

### 注意:

- (\*1) HDMI 2接口支持HDCP2.2和MHL V2.2。
- (\*2)在固件升级时使用。
- (\*3)MHL和USB DC5V交替通电。例如，当MHL开启时，USB DC 5V关闭；或者，当MHL关闭时，DC 5V开启。

# 简介

## 键盘

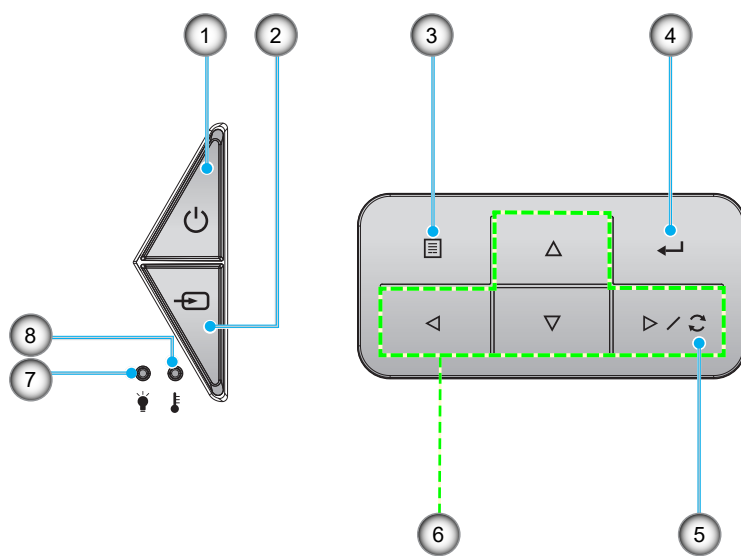

编号	项目	编号	项目
1.	电源和工作/待机LED	5.	重新同步
2.	信号源	6.	四向选择键
3.	菜单	7.	激光LED
4.	确定	8.	温度LED

# 简介

## 遥控器

适用于数据型号

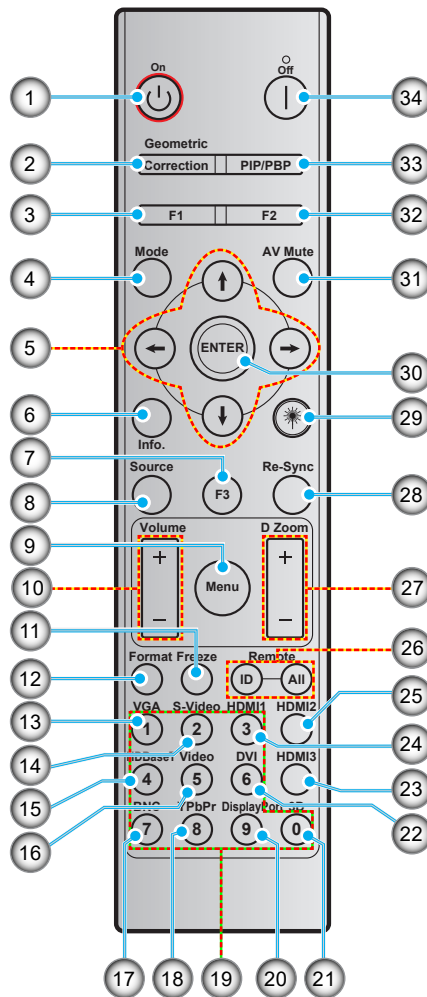

编号	项目	编号	项目
1.	开机	18.	YPbPr (不支持)
2.	几何校正	19.	数值输入键盘 (0-9)
3.	功能按钮(F1) (可指派)	20.	DisplayPort (不支持)
4.	模式	21.	3D
5.	四向选择键	22.	DVI (不支持)
6.	信息	23.	HDMI3 (不支持)
7.	功能按钮(F3) (可指派)	24.	HDMI1
8.	信号源	25.	HDMI2
9.	菜单	26.	遥控ID/全部遥控
10.	音量 +/-	27.	数位缩放 +/-
11.	画面冻结	28.	重新同步
12.	影像比例 (银幕宽高比)	29.	激光 (不支持)
13.	VGA	30.	确定
14.	S-Video	31.	AV 静音
15.	HDBase-T	32.	功能按钮(F2) (可指派)
16.	影像	33.	画中画/并排画面 (不支持)
17.	BNC (不支持)	34.	关机

**注意:** 对于不支持这些功能的型号, 有些按键可能没有功能。

# 简介

适用于家用型号

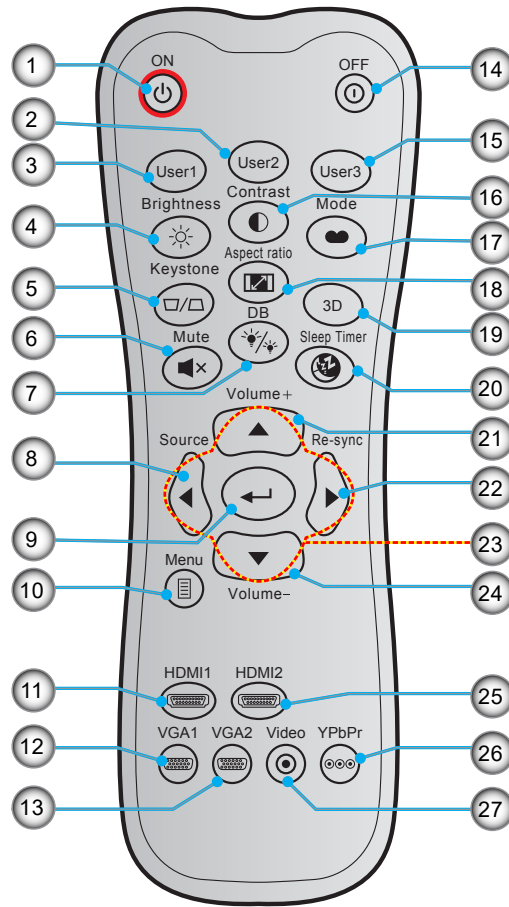

编号	项目	编号	项目
1.	开机	15.	用户3
2.	用户2	16.	对比度
3.	用户1	17.	显示模式
4.	亮度	18.	银幕宽高比
5.	梯形校正 (不支持)	19.	3D菜单开/关
6.	静音	20.	睡眠定时
7.	DB(DynamicBlack)	21.	音量 +
8.	信号源	22.	重新同步
9.	确定	23.	四向选择键
10.	菜单	24.	音量 -
11.	HDMI1	25.	HDMI2
12.	VGA1	26.	YPbPr (不支持)
13.	VGA2 (不支持)	27.	视频 (不支持)
14.	关机		

**注意：**对于不支持这些功能的型号，有些按键可能没有功能。

# 放置和安装

## 安装投影机

根据设计，此投影机有4种安装位置。

您可以根据房间布局或个人喜好来选择安装位置。需考虑的事项包括：屏幕尺寸和位置、电源插座位置、以及投影机和设备之间的位置和距离。

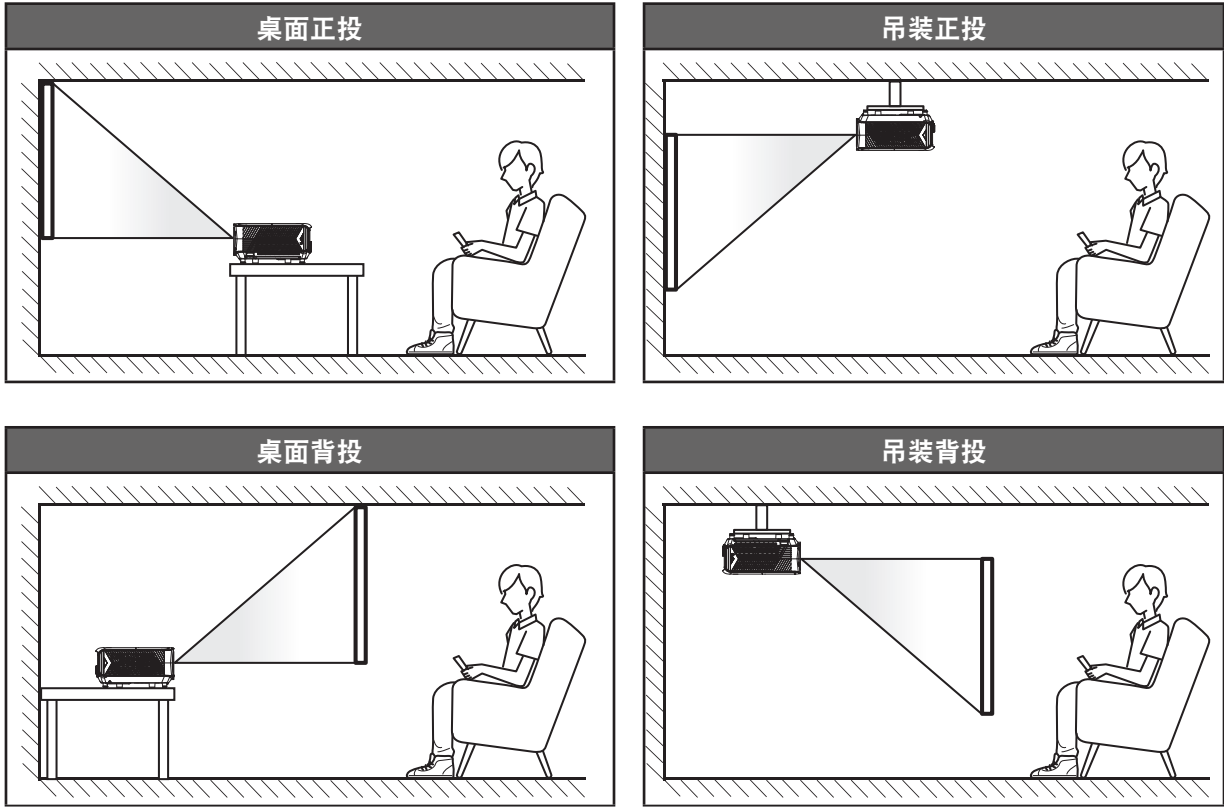

投影机应平放在台面上，与屏幕成90度角/垂直。

- 关于如何根据屏幕尺寸确定投影机位置，请参见55页的距离表。
- 关于如何根据距离确定屏幕尺寸，请参见55页的距离表。

**注意：**投影机到屏幕的距离增大时，投影图像尺寸变大，垂直偏移也随之增大。

### 重要提示！

请勿以桌面或吊装之外的任何其他安装方式使用投影机。投影机应水平放置，请勿前后或左右倾斜。其他安装方式会导致保修失效，并可能缩短投影机光源或投影机本身的使用寿命。如需有关非标准安装的建议，请咨询Optoma。

# 放置和安装

## 投影机安装注意事项

- 在排气口四周留出至少30 cm空间。

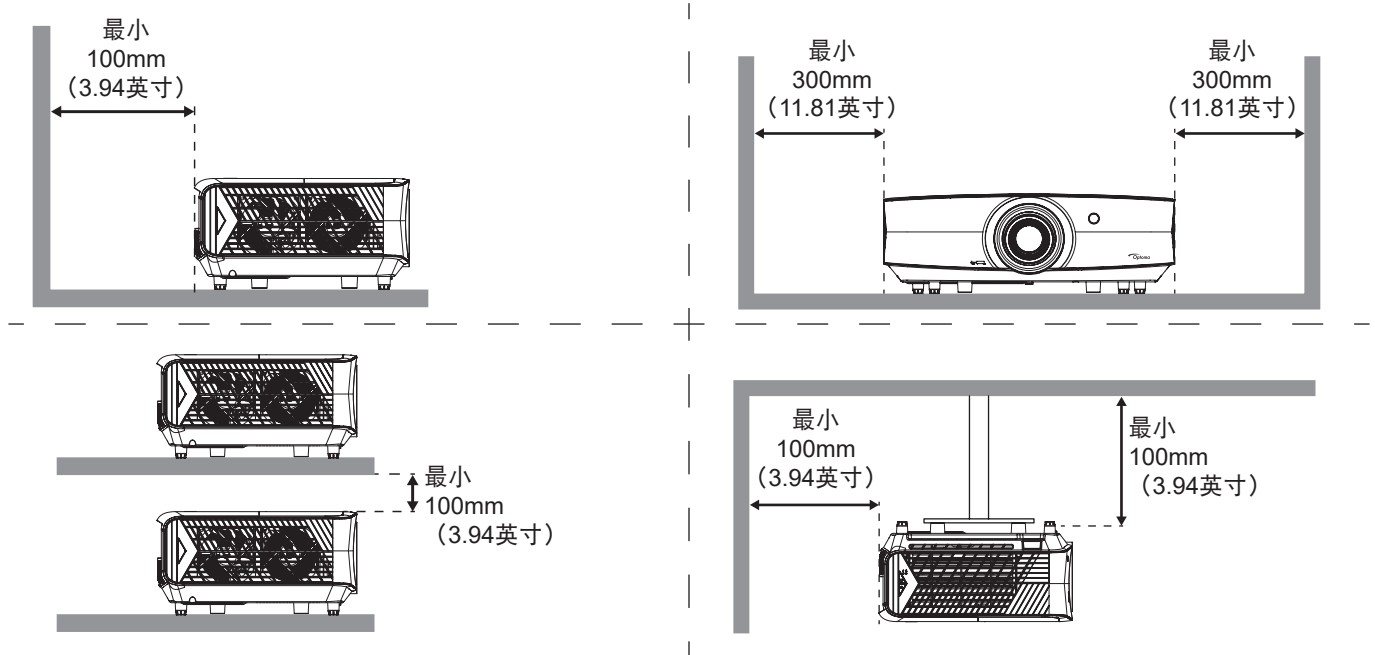

- 确保排气口排出的热空气不会回流到进气口。
- 在密闭空间内使用投影机时，确保密闭空间内的环境空气温度不超过投影机运行时的运行温度，并且进气口和排气口保持通畅。
- 所有密闭空间应通过专业热评估，以确保投影机不会回收排出的空气，否则即便密闭空间温度在可接受的运行温度范围内，也可能导致设备关机。

# 放置和安装

## 将输入源连接到投影机

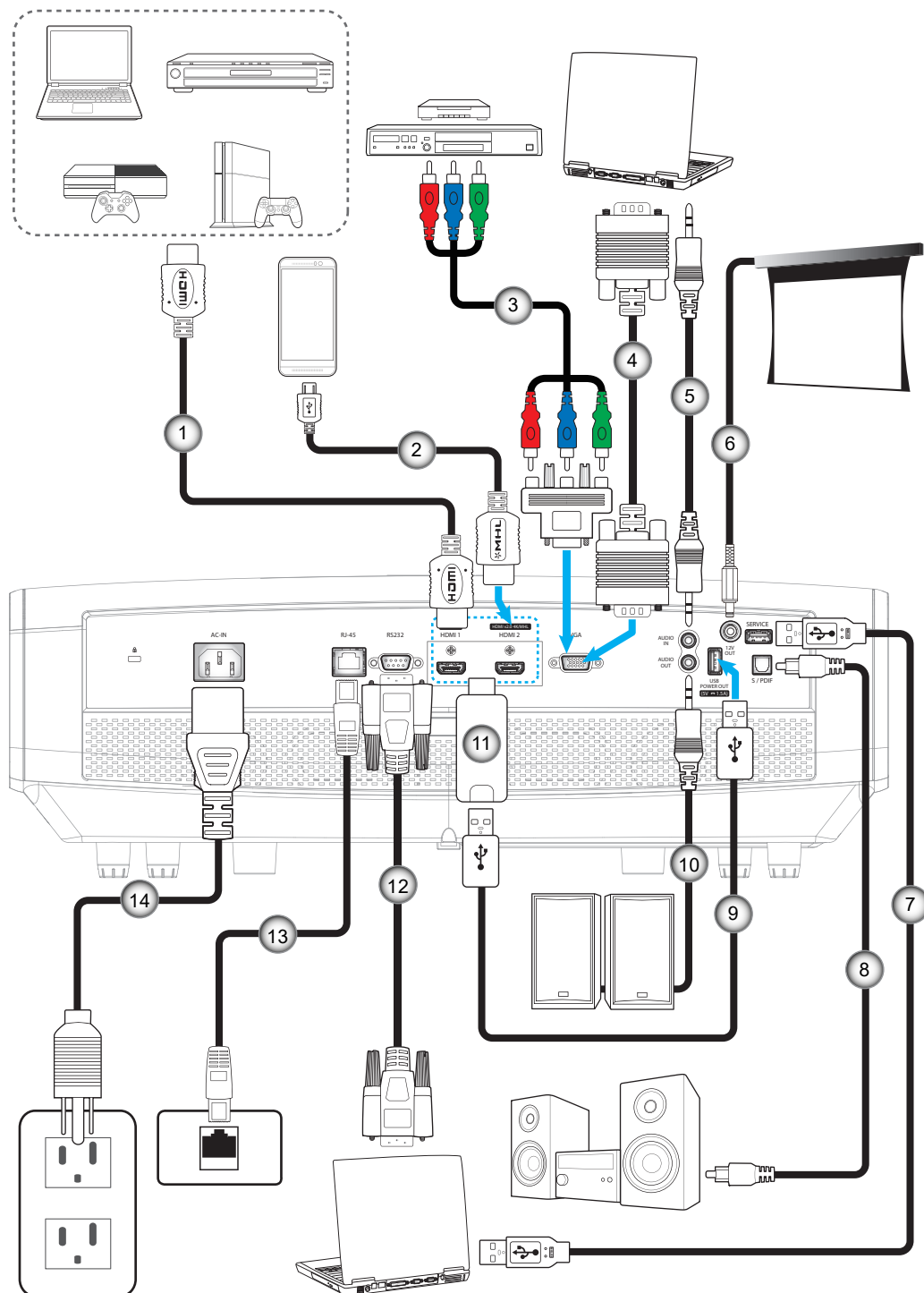

编号	项目	编号	项目
1.	HDMI线	8.	S/PDIF输出线
2.	HDMI / MHL线	9.	USB供电线
3.	RCA分量视频线	10.	音频输出线
4.	VGA输入线	11.	HDMI Dongle
5.	音频输入线	12.	RS232线
6.	12V DC插孔	13.	RJ-45 线
7.	USB线	14.	电源线



# 放置和安装

## 调整投影图像

### 图像高度

本投影机配有升降支脚，用于调整图像高度。

1. 找到投影机下面的可调支脚，以调节投影机的高度。
2. 顺时针或逆时针转动可调支脚以升高或降低投影机。

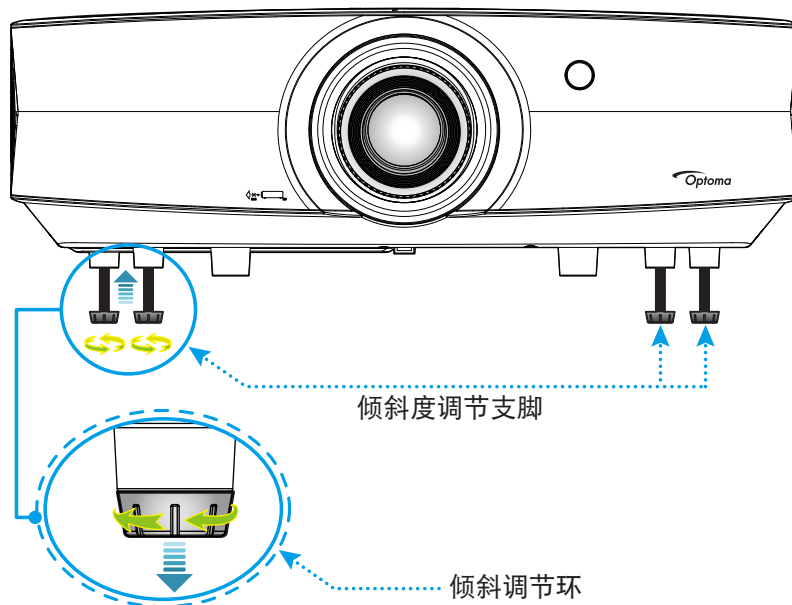

### 缩放、镜头位移和对焦

- 如要调整图像尺寸和位置，请执行下述操作：
  - a. 用力向下按压上盖中间位置，解开门锁。然后，打开上盖。

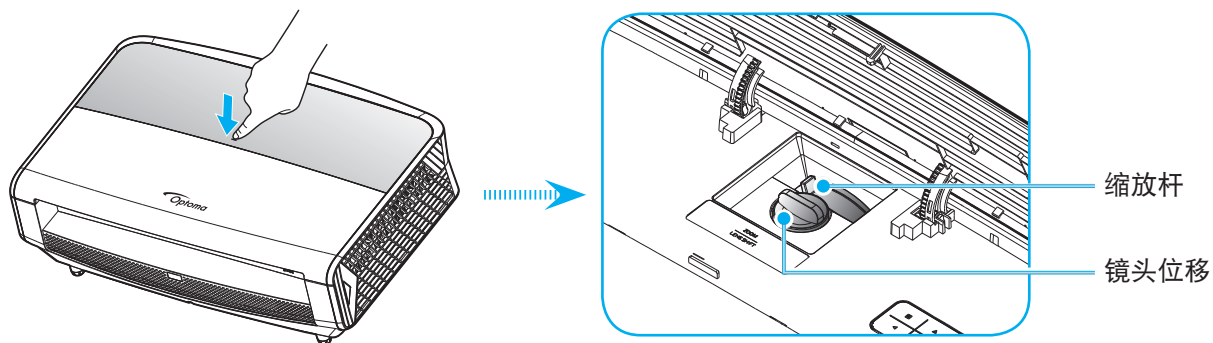

- b. 如要调整图像尺寸，请顺时针或逆时针转动缩放杆以增大或减小投影图像尺寸。
- c. 如要调整图像位置，请顺时针或逆时针转动镜头移位拨盘以调整投影图像的垂直位置。

# 放置和安装

如要调整焦距，请顺时针或逆时针转动调焦环，直至图像变清晰。

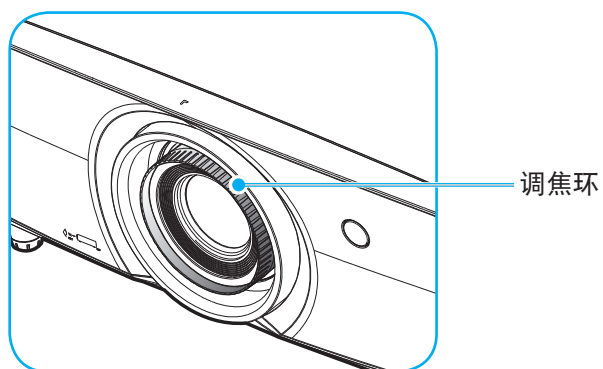

**注意：**此投影机的对焦范围是1.3m到9.3m。

# 放置和安装

## 遥控器设置

### 安装/更换电池

遥控器随附2节AAA电池。

1. 卸下遥控器背面的电池盖。
2. 将AAA电池装入电池仓，如图所示。
3. 重新装上遥控器后盖。

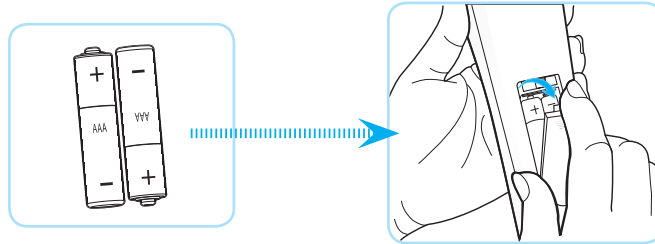

**注意：**更换电池时，只可使用相同或同等类型的电池。

### 小心

电池使用不当可能导致化学漏液或爆炸。请务必遵循下述指导说明。

- 请勿混用不同类型的电池。电池类型不同，特性也不同。
- 请勿混用新旧电池。新旧电池混用会缩短新电池使用寿命或导致旧电池化学漏液。
- 电池没电后，应尽快取出。若皮肤接触到电池漏液化学物质，可能会造成损伤。如发现任何化学漏液，应用布擦拭干净。
- 因存放条件差异，此产品随附电池的预期使用寿命可能会缩短。
- 若长时间不使用遥控器，应取出电池。
- 在废弃电池时，务必遵守相关国家或地区的法规。

### 有效范围

红外线(IR)遥控感应器位于投影机的正面和背面。为使遥控器正常工作，应确保遥控器位于与投影机遥控感应器垂直的30度角范围内。遥控器和感应器之间的距离不应超过7米（~ 23英尺）。

- 确保遥控器和投影机上的IR感应器之间没有任何障碍物，以免挡住红外线光束。
- 勿使阳光或荧光灯光直接照射到遥控器的IR发射器上。
- 请使遥控器距离荧光灯2m以上，否则遥控器可能无法正常工作。
- 如果遥控器靠近逆变器型荧光灯泡，可能会时常不起作用。
- 如果遥控器距离投影机太近，有可能不起作用。
- 对准屏幕时，遥控器和屏幕之间的距离应小于5m，以便IR光束反射回投影机。不过，有效范围可能因屏幕不同而异。

# 放置和安装

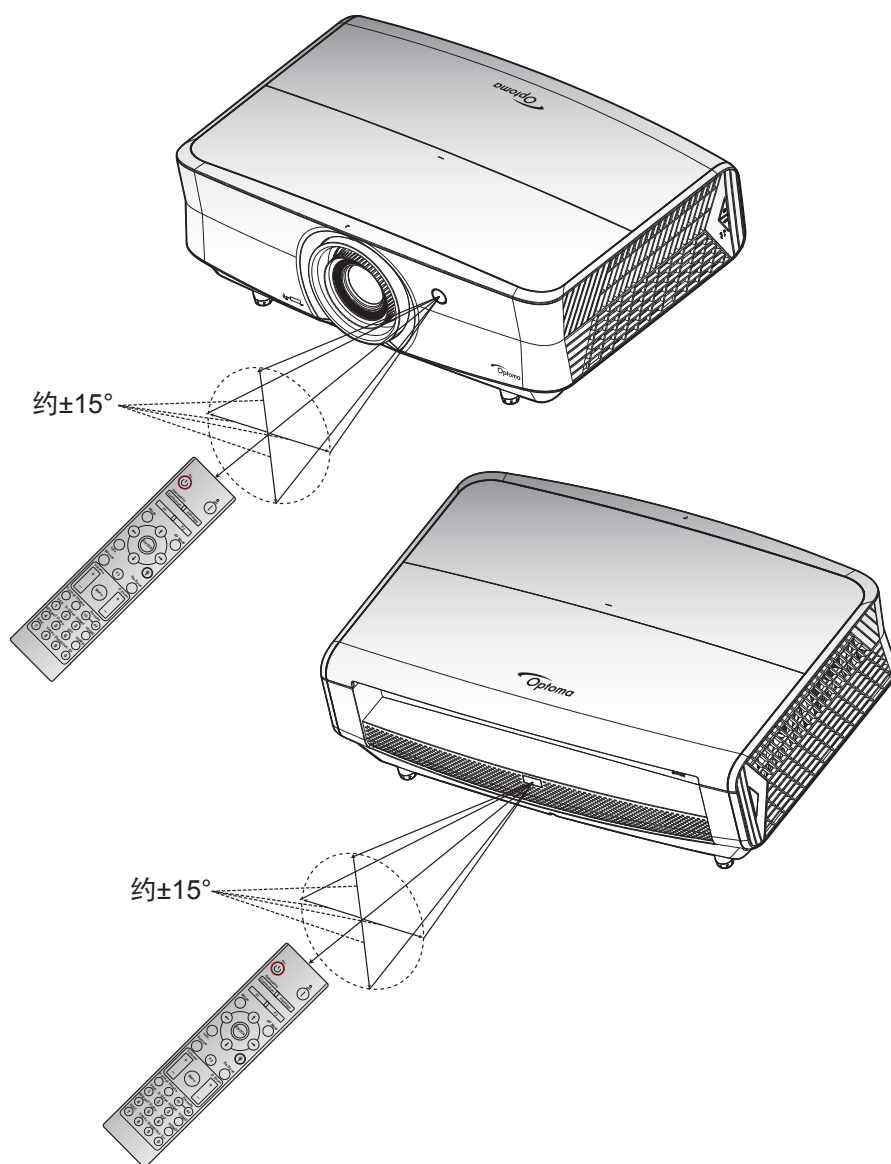

# 使用投影机

## 打开/关闭投影机电源

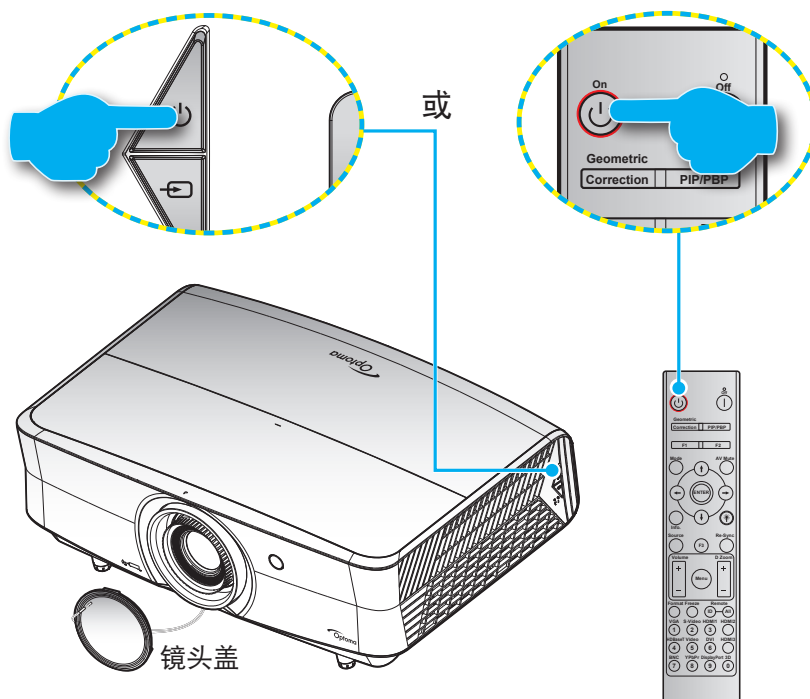

### 电源打开

1. 取下镜头盖。
2. 安全连接电源线和信号/输入源线。连接后，电源LED变成红色。
3. 按投影机键盘或遥控器上的⏻按钮，开启投影机电源。
4. 开机画面显示约10秒钟，电源LED闪烁蓝色。

**注意：**投影机首次开机时，会提示您选择所需的语言、投影方向以及其他一些设置。

### 关机

1. 按投影机键盘上的⏻按钮或或遥控器上的|按钮，关闭投影机电源。
2. 显示下面的信息：



3. 再次按⏻或|按钮以进行确认，否则该消息将在15秒后消失。再次按⏻或|按钮时，投影机将关机。
4. 散热风扇继续转动约10秒以进行散热，电源LED闪烁蓝色。当电源LED稳定显示红色时，表示投影机已进入待机模式。如果希望重新开启投影机，必须等待投影机完成散热过程并已进入待机模式。当投影机处于待机模式时，只需再次按⏻按钮即可开启投影机。
5. 从电源插座和投影机上拔掉电源线。

**注意：**不建议在关闭电源后立即开启投影机。

# 使用投影机

## 选择输入源

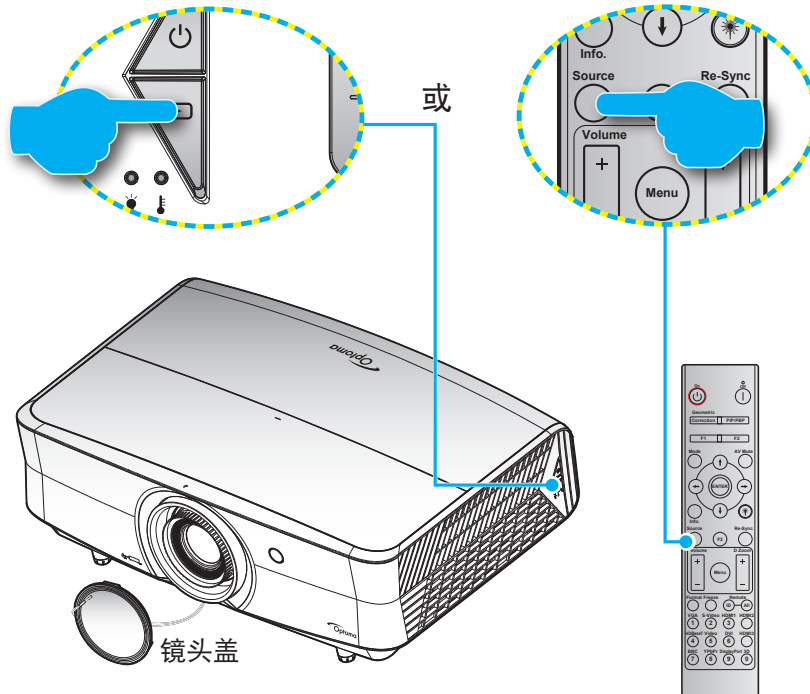

打开您希望在屏幕上显示的、已连接的输入源的电源（如计算机、笔记本电脑、视频播放机等）。投影机将自动侦测信号源投影显示。如果连接了多个输入源，按投影机键盘或遥控器上的输入源按钮选择所需的输入。



# 使用投影机

## 菜单导航和功能

本投影机具有一个多语言屏幕显示（OSD）菜单，可以调整图像并更改多种设置。投影机将自动检测输入源。

1. 如要打开OSD菜单，请按投影机键盘上的按钮或遥控器上的**菜单**按钮。
2. 当显示 OSD 时，使用 **▲▼** 键选择主菜单中的项目。在特定页上进行选择时，请按投影机键盘上的**←**按钮或遥控器上的**确定**按钮进入子菜单。
3. 使用**◀▶**键在子菜单中选择所需项目，然后按**←**或**确定**按钮查看更多设置。使用**◀▶**键调整设置。
4. 在子菜单中选择下一个要调整的项目，并按照如上所述进行调整。
5. 按**←**或**确定**按钮进行确认，屏幕将返回主菜单。
6. 如要退出，请再次按或**菜单**按钮。OSD 菜单将关闭，投影机自动保存新的设置。

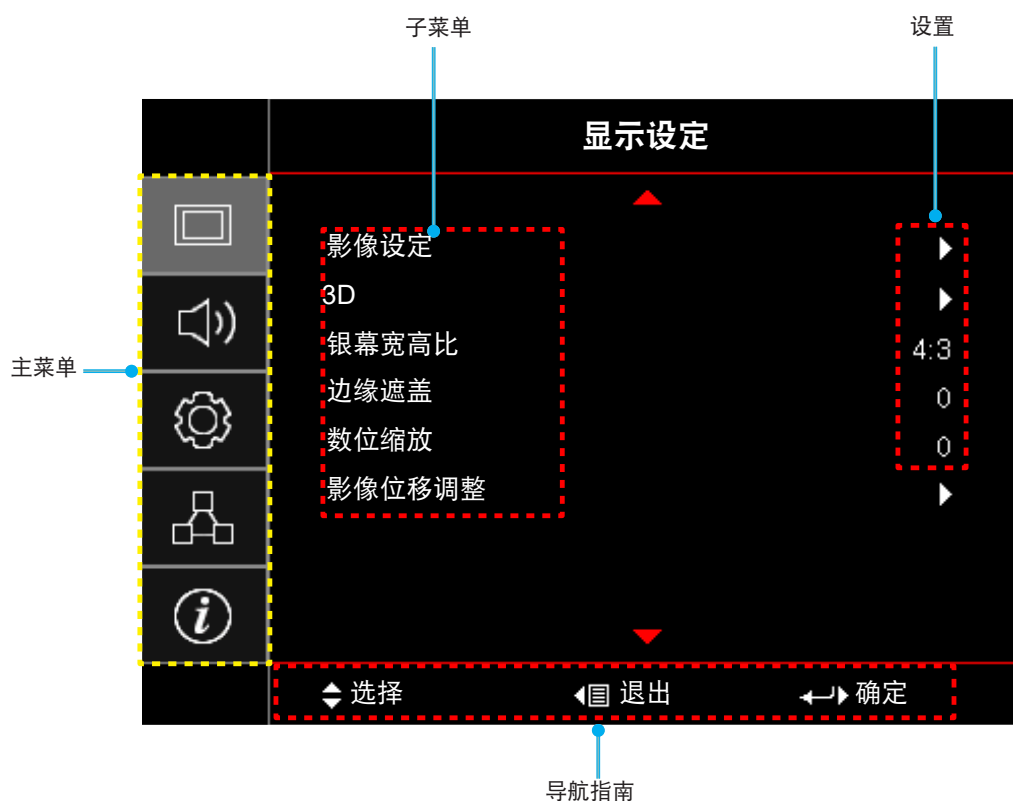

# 使用投影机

## OSD菜单树

主菜单	子菜单	子菜单2	子菜单3	子菜单4	值		
显示设定	影像设定	显示模式			演示 [默认]		
					明亮		
					HDR		
					HLG		
					<b>注意：HLG功能因型号不同而异。</b>		
					HDR SIM.		
					影院		
					游戏		
					sRGB		
					DICOM SIM.		
				HDR2			
				3D			
			墙面颜色			关 [默认]	
						黑板	
						浅黄	
						浅绿	
						浅蓝	
						粉红	
			动态范围			灰	
				HDR/HLG			关
							自动 [默认]
				HDR显示模式			明亮
							标准 [默认]
							电影
				HLG显示模式			细节增强
							明亮
							标准 [默认]
						电影	
						细节增强	
				亮度			-50 ~ 50
				对比度			-50 ~ 50
				锐度			1 ~ 15
				色彩			-50 ~ 50
		色度			-50 ~ 50		



# 使用投影机

主菜单	子菜单	子菜单2	子菜单3	子菜单4	值		
显示设定	影像设定	Gamma	电影				
			影像				
			图像				
			标准(2.2)				
			1.8				
			2.0				
			2.4				
			2.6				
			3D				
			黑板				
			DICOM SIM.				
		颜色设置	BrilliantColor™			1 ~ 10	
			色温			暖色	
						标准	
						冷白色	
						冷色	
			色域			Native	
						HDTV	
						演示	
						影院	
			颜色设置	CMS	色彩		R [默认]
							G
							B
						C	
						Y	
						M	
						W	
		x偏移			-50 ~ 50 [默认值: 0]		
		y偏移			-50 ~ 50 [默认值: 0]		
		亮度			-50 ~ 50 [默认值: 0]		
		恢复原值		取消 [默认] 是			
		退出					
		RGB进阶调整	R增益	-50 ~ 50			
G增益	-50 ~ 50						
B增益	-50 ~ 50						
R偏差	0 ~ 100						
G偏差	0 ~ 100						
B偏差	0 ~ 100						
恢复原值	取消 [默认] 是						
退出							

# 使用投影机

主菜单	子菜单	子菜单2	子菜单3	子菜单4	值
显示设定	影像设定	颜色设置	颜色空间	颜色空间 [不是 HDMI 输入]	自动 [默认]
					RGB
					YUV
				颜色空间 [HDMI 输入]	自动 [默认]
					RGB (0-255)
					RGB (16-235)
					YUV
				信号	自动
			开[默认]		
		频率			-50 ~ 50 (视信号而定) [默认值: 0]
		相位			0 ~ 31 (视信号而定) [默认值: 0]
		水平位置			-50 ~ 50 (视信号而定) [默认值: 0]
			垂直位置		-50 ~ 50 (视信号而定) [默认值: 0]
		UltraDetail			关
					1
					2
					3
		明亮模式			DynamicBlack 1
					DynamicBlack 2
					DynamicBlack 3
					功耗 (功率 = 100%/ 95%/ 90%/ 85%/ 80%/ 75%/ 70%/ 65%/ 60%/ 55%/ 50%)
		PureEngine	PureContrast		关
					开
			PureColor		关
					1
					2
					3
					4
			PureMotion		5
					关
					1
			PureMotion Demo		2
	3				
	关 [默认]				
			水平分割		
		垂直分割			
	恢复原值				

# 使用投影机

主菜单	子菜单	子菜单2	子菜单3	子菜单4	值	
显示设定	3D	3D 模式			关 [默认]	
					开	
		3D同步反转			开	
					关 [默认]	
		3D 影像格式			自动 [默认]	
					Side By Side	
					Top and Bottom	
				Frame Sequential		
	银幕宽高比				帧封装	
					4:3	
					16:9	
					LBX	
					SuperWide	
					Native	
边缘遮盖				自动		
数位缩放				0 ~ 10 [默认值: 0]		
影像位移调整	水平位移 				-5 ~ 25 [默认值: 0]	
	垂直位移 				-100 ~ 100 [默认值: 0]	
音频	内置扬声器				自动 [默认]	
					关	
					开	
	静音					关 [默认]
						开
	音量				0 ~ 10 [默认值: 5]	
	音频输入	HDMI				默认 [默认]
						音频输入
	HDMI/MHL					默认 [默认]
						音频输入
音频输出					关 [默认]	
					开	
设置	投影方式				前部  [默认]	
					后部 	
					天花板-顶部 	
					后部-顶部 	
	滤网设定	滤网使用时间				(只读)
		安装滤网				是

# 使用投影机

主菜单	子菜单	子菜单2	子菜单3	子菜单4	值		
设置	滤网设定	滤网更换提示			关		
					300小时		
					500小时 [默认]		
					800小时		
					1000小时		
		滤网使用时间重置			取消 [默认]		
	电源设定	电源侦测自动开机			关 [默认]		
					开		
		自动关机(分)			0 ~ 180 (5分钟增量) [默认值: 0]		
		睡眠定时(分)	总是开启			0 ~ 990 (30分钟增量) [默认值: 0]	
						否 [默认]	
					是		
	安全设定	安全设定			关		
					开		
		安全定时	月				
			天				
	小时						
	更改密码						
	测试图案					绿色网格	
						洋红网格	
						白色网格	
						白色	
						关	
	遥控设定 [取决于遥控]	红外功能				开	
						前方	
						后方接收器	
						关	
		F1					测试图案
							亮度
							对比度
							睡眠定时
							色温
						Gamma	
						投影方式	
				MHL			

# 使用投影机

主菜单	子菜单	子菜单2	子菜单3	子菜单4	值		
设置	遥控设定 [取决于遥控]	F2			测试图案		
					亮度		
					对比度		
					睡眠定时		
					色温		
					Gamma		
					投影方式		
				MHL			
		F3			测试图案		
					亮度		
					对比度		
					睡眠定时		
					色温		
					Gamma		
				投影方式			
			MHL				
	投影机ID				00 ~ 99		
	12V 继电器				开		
					关		
	选项	语言				English [默认]	
						Deutsch	
						Français	
						Italiano	
						Español	
						Português	
						简体中文	
						日本語	
						<b>한국어</b>	
						Русский	
		菜单设定	菜单位置				左上 
							右上 
							中心  [默认]
							左下 
							右下 
				菜单时间			
						5秒	
						10秒 [默认]	
		自动检测信号源				关 [默认]	
		输入源					开
						HDMI1	
					HDMI2/MHL		
					VGA		

# 使用投影机

主菜单	子菜单	子菜单2	子菜单3	子菜单4	值
设置	选项	高海拔模式			关 [默认]
					开
		锁定显示模式			关 [默认]
					开
		按键锁定			关 [默认]
					开
		信息隐藏			关 [默认]
					开
		开机画面			默认 [默认]
					中性
	背景颜色			无 [默认]	
				蓝色	
				红色	
				绿色	
			灰		
恢复原值	OSD恢复原值			取消 [默认]	
				是	
恢复原值	恢复原值			取消 [默认]	
				是	
网络	LAN	网络状态			(只读)
		MAC地址			(只读)
		DHCP			关 [默认]
					开
		IP 地址			192.168.0.100 [默认]
		子网掩码			255.255.255.0 [默认]
		网关			192.168.0.254 [默认]
		DNS			192.168.0.51 [默认]
	恢复原值				
	控制	Crestron			关
					开 [默认] <b>注意: 端口 41794</b>
		Extron			关
					开 [默认] <b>注意: 端口 2023</b>
		PJ Link			关
					开 [默认] <b>注意: 端口 4352</b>
		AMX Device Discovery			关
					开 [默认] <b>注意: 端口 9131</b>
		Telnet			关
				开 [默认] <b>注意: 端口 23</b>	
HTTP			关		
			开 [默认] <b>注意: 端口 80</b>		

# 使用投影机

主菜单	子菜单	子菜单2	子菜单3	子菜单4	值	
信息	Regulatory					
	机器序号					
	信号源					
	分辨率				00x00	
	刷新频率				0.00Hz	
	显示模式					
	电源模式(待机)					
	激光已用时长					
	网络状态					
	IP 地址					
	投影机ID				00 ~ 99	
	色彩深度				<b>注意:</b> 12bit 4:2:2	
	色彩格式				<b>注意:</b> BT.2020 HDR	
	滤网使用时间					
	明亮模式					
	FW版本	系统				
		LAN				
MCU						

# 使用投影机

## 显示设定菜单

### 显示影像设定菜单

#### 显示模式

对于许多类型的图像，投影机里有很多已经优化了的出厂预置。

- **演示**：此模式适用于在公众面前显示到 PC 的连接。
- **明亮**：来自PC输入的最大亮度。
- **HDR**：解码和显示高动态范围 (HDR) 内容以获得使用REC.2020色域的最深黑色、最亮白色和逼真的影院级色彩。如果HDR设置为开，（并且HDR内容发送到投影机 – 4K UHD Blu-ray、1080p/4K UHD HDR 游戏、4K UHD流视频），此模式会自动启用。HDR模式启用时，不能选择其它显示模式（影院、参考等），因为HDR提供高准确的颜色，超过其它显示模式的颜色性能。
- **HLG**：适用于具有Hybrid Log内容的HDR影片。
- **HDR SIM.**：通过模拟的高动态范围(HDR)增强非HDR内容。选择此模式可增强非HDR内容（720p和1080p广播/有线电视、1080p Blu-ray和非HDR游戏等）的gamma、对比度和颜色饱和度。此模式只能配合HDR内容使用。
- **影院**：提供适合观看电影的最佳颜色。
- **游戏**：选择此模式可增加享受视频游戏时的亮度和响应时间。
- **sRGB**：标准化的、准确的颜色。
- **DICOM SIM.**：此模式可以投射单色医学图像，如 X 射线造影、MRI 等。
- **HDR2**：此模式生成的图像较暗，但会为投影图像添加更多细节。适合有环境光线的房间。
- **3D**：想体验 3D 效果，您需要一副 3D 眼镜，请确保您的 PC/便携式设备具有 120 Hz 信号输出四组缓冲图形卡并已安装了 3D 播放器。

#### 墙面颜色

使用此功能时，可基于墙面颜色获得优化的屏幕图像。选择以下一个选项：关、黑板、浅黄、浅绿、浅蓝、粉红和灰。

#### 动态范围

当显示的视频来自4K Blu-ray播放机和流设备时，配置高动态范围(HDR)设置及其效果。

**注意：** HDMI1和VGA不支持动态范围。

##### ► HDR/HLG

- **关**：关闭HDR或HLG处理。设置为“关”时，投影机不解码HDR或HLG内容。
- **自动**：自动检测HDR或HLG信号。

##### ► HDR显示模式

- **明亮**：选择此模式时，颜色更加饱和明亮。
- **标准**：选择此模式时，色彩自然，暖色和冷色互相平衡。
- **电影**：选择此模式时，可以改善细节和图像锐度。
- **细节增强**：信号来自OETF转换，以实现最佳颜色匹配效果。

##### ► HLG显示模式

- **明亮**：选择此模式时，颜色更加饱和明亮。
- **标准**：选择此模式时，色彩自然，暖色和冷色互相平衡。
- **电影**：选择此模式时，可以改善细节和图像锐度。
- **细节增强**：信号来自OETF转换，以实现最佳颜色匹配效果。



# 使用投影机

## 亮度

调整图像的亮度。

## 对比度

对比度控制画面最亮和最暗部分之间的差异程度。

## 锐度

调整图像锐度。

## 色彩

将视频图像从黑白调整为完全饱和的颜色。

## 色度

调整红绿色平衡。

## Gamma

设置gamma曲线类型。完成初始设置和微调后，可以执行 Gamma 调整步骤优化图像输出。

- **电影**：用于家庭影院。
- **影像**：用于视频或电视信号源。
- **图像**：用于PC / 照片源。
- **标准(2.2)**：用于标准化设置。
- **1.8 / 2.0 / 2.4 / 2.6**：用于特定PC/照片输入源。
- **3D**：为体验3D效果，您需要佩戴3D眼镜。确保您的PC/便携设备配备120 Hz信号输出四倍缓存图形卡并已安装3D播放器。
- **黑板**：当投影到黑板（绿色）时，应选择该模式，以实现最佳色彩设置。
- **DICOM SIM.**：此模式可以投射单色医学图像，如 X 射线造影、MRI 等。

### 注意：

- 这些选项仅在下述情况下可用：**3D模式功能禁用，墙面颜色设置未设为黑板，并且显示模式设置未设为DICOM SIM.或HDR。**
- 如果**显示模式**设置为**HDR**，则用户只能为**Gamma**设置选择**HDR**。
- 在**3D模式**下，用户只能为**Gamma**设置选择**3D**。
- 如果**墙面颜色**设置为**黑板**，则用户只能为**Gamma**设置选择**黑板**。
- 如果**显示模式**设置为**DICOM SIM.**，则用户只能为**Gamma**设置选择**DICOM SIM.**。

## 颜色设置

配置颜色设置。

- **BrilliantColor™**：采用新的色彩处理算法和系统级增强功能，此可调项目可以在提供逼真、丰富图片色彩的同时，微调图片亮度。
- **色温**：选择一种色温：暖色、标准、冷白色或冷色。

# 使用投影机

- **色域**：选择此菜单可以优化Native、HDTV、演示、影院和游戏的色域色彩范围。
- **CMS**：选择以下选项：
  - 色彩：选择一种颜色(R/G/B/C/Y/M/W)以调整其x/y偏移和亮度。
  - x偏移：调整所选颜色的x偏移值。
  - y偏移：调整所选颜色的y偏移值。
  - 亮度：调整所选颜色的亮度值。
  - 恢复原值：选择“是”恢复颜色调整的出厂默认设置。
  - 退出：退出“CMS”菜单。
- **RGB进阶调整**：此设置可以配置图像的亮度（增益）和对比度（偏差）。
  - 恢复原值：选择“是”恢复RGB进阶调整的出厂默认设置。
  - 退出：退出“RGB进阶调整”菜单。
- **颜色空间（仅限非HDMI输入）**：选择合适的颜色矩阵类型：自动、RGB 或 YUV。
- **颜色空间（仅限HDMI输入）**：选择合适的颜色矩阵类型：自动、RGB (0-255)、RGB (16-235) 和 YUV。

## 信号

调整信号选项。

- **自动**：自动配置信号（频率和相位项目变灰）。如果自动禁用，则将显示频率和相位项目以调整和保存设定。
- **频率**：更改显示数据的频率，使其与计算机显卡的频率匹配。仅当图像看起来垂直闪烁时，使用此功能。
- **相位**：同步投影机与计算机显卡之间的信号时序。如果图像不稳定或闪烁，可以使用此功能进行修正。
- **水平位置**：调整影像的水平位置。
- **垂直位置**：调整影像的垂直位置。

**注意**：仅当输入源是RGB/分量视频时，此菜单可用。

## UltraDetail

调整投影图像的边缘，以提供更多的感知细节。

## 明亮模式

调整明亮模式设置。

- **DynamicBlack 1/ DynamicBlack 2/ DynamicBlack 3**：使用此项自动调整画面亮度，以获得最佳的对比度性能。
- **功耗**：选择明亮模式的功率百分比。

# 使用投影机

## **PureEngine**

调整PureEngine参数。

- **PureContrast:** 使用此项自动优化黑暗/明亮电影场景的亮度，以显示丰富的细节。
- **PureColor:** 使用此项显著提升图像的生动性。
- **PureMotion:** 使用此项保持所显示图像的自然运动。
- **PureMotion Demo:** 此功能可以让您看到原始未处理图像与PureMotion处理过的图像在品质方面的差异。使用此模式检查您对PureMotion设置进行调整的效果。

**注意:** 此菜单仅适用于特定型号。

## **恢复原值**

恢复颜色设置的出厂默认设置。

# 使用投影机

## 显示3D菜单

### 注意：

- 此投影机是带有DLP-Link 3D解决方案的3D功能投影机。
- 在观看视频前，请确保您的3D眼睛可用于DLP-Link 3D。
- 本投影机支持经由HDMI1/HDMI2/VGA端口的帧顺序(页面翻转)3D。
- 要启用3D模式，输入帧速率应只设置为120Hz，更低或更高均不支持。
- 为达到最佳性能，建议使用1920x1080分辨率，请注意，在3D模式下不支持4K (3840x2160)分辨率。

### 3D 模式

使用此选项启用/禁用3D功能。

**注意：**在2D和3D输入源同时进入投影机的情况下，如果2D输入源出现图像重影，请务必手动关闭3D功能。

### 3D同步反转

使用此选项启用/禁用3D同步反转功能。

### 3D 影像格式

使用此选项选择合适的3D格式内容。

- **自动：**当检测到3D识别信号时，自动选择3D影像格式。
- **Side By Side：**以“并排”格式显示3D信号。
- **Top and Bottom：**以“Top and Bottom”格式显示3D信号。
- **Frame Sequential：**以“Frame Sequential”格式显示3D信号。
- **帧封装：**以“帧封装”格式显示3D信号。

## 显示银幕宽高比菜单

### 银幕宽高比

选择所显示图像的银幕宽高比，选项如下所述：

- **4:3：**此影像比例适用于4:3输入源。
- **16:9：**此图像比例适用于16:9输入源，如针对宽屏电视的HDTV和DVD增强。
- **LBX：**此影像比例适用于非 16x9、宽屏信号源以及利用外部 16x9 镜头以全分辨率显示的 2.35:1 宽高比。
- **SuperWide：**使用此特殊2.0:1比例显示16:9和2.35:1比例的电影，画面上部和下部没有黑条。
- **Native：**此影像比例显示原始图像而没有任何缩放。
- **自动：**自动选择合适的显示影像比例。

# 使用投影机

## 注意:

- 关于 LBX 模式的详细信息:
  - 一些宽屏DVD未针对16 x 9电视进行增强。在此情况下, 图像以16:9模式显示时看起来不正确。在这种情况下, 请尝试使用4:3模式观看DVD。如果内容本身不是4:3, 在16:9显示屏上图像四周会出现黑条。对于此类型的内容, 可以使用LBX模式使图像占满16:9显示屏。
  - 如果使用外部横向压缩镜头, 此LBX模式还允许您观看2.35:1内容(包括Anamorphic DVD和HDTV电影输入源), 前提是该内容针对在16 x 9显示屏上观看2.35:1宽图像进行了变形宽屏增强。在此情况下, 没有黑条。光源功率和垂直分辨率得到完全利用。
- 要使用Superwide影像比例, 请执行以下操作:
  - a) 将银幕宽高比设为 2.0:1。
  - b) 选择“SuperWide”格式。
  - c) 在屏幕上校正投影机图像。

## 4D UHD缩放表:

16:9屏幕	480i/p	576i/p	720p	1080i/p	2160p
4x3	调整至2880 x 2160。				
16x9	调整至3840 x 2160。				
LBX	调整至3840 x 1620, 然后显示3840 x 2160居中图像。				
Native	- 1:1 映射居中。 - 不进行调整; 图像显示分辨率基于输入源。				
自动	- 若输入源为4:3, 则画面类型调整至2880 x 2160。 - 若输入源为16:9, 则画面类型调整至3840 x 2160。 - 若输入源为15:9, 则画面类型调整至3600 x 2160。 - 若输入源为16:10, 则画面类型调整至3456 x 2160。				

## 4D UHD自动映射规则:

自动	输入分辨率		自动/比例	
	水平分辨率	垂直分辨率	3840	2160
4:3	640	480	2880	2160
	800	600	2880	2160
	1024	768	2880	2160
	1280	1024	2880	2160
	1400	1050	2880	2160
	1600	1200	2880	2160
宽屏笔记本电脑	1280	720	3840	2160
	1280	768	3600	2160
	1280	800	3456	2160
SDTV	720	576	2700	2160
	720	480	3240	2160
HDTV	1280	720	3840	2160
	1920	1080	3840	2160

# 使用投影机

## 显示边缘遮盖菜单

### 边缘遮盖

使用此功能去除视频输入源边缘上的视频编码噪点。

## 显示数位缩放菜单

### 数位缩放

用于缩小或放大投影屏幕上的图像。

## 显示影像位移调整菜单

### 影像位移调整

水平（水平位移）或垂直（垂直位移）调整投影图像位置。

# 使用投影机

## 音频菜单

### 音频内置扬声器菜单

#### 内置扬声器

使用此选项临时关闭声音。

- **自动**: 若选择“自动”，当投影机连接了外部扬声器时，自动关闭内置扬声器。
- **开**: 选择“开”时开启内置扬声器。
- **关**: 选择“关”时关闭内置扬声器。

### 静音菜单

#### 静音

使用此选项临时关闭声音。

- **开**: 选择“开”时开启静音。
- **关**: 选择“关”时关闭静音。

**注意**: “静音”功能可影响内部和外部扬声器的音量。

### 音量菜单

#### 音量

调节音量。

### 音频输入菜单

#### 音频输入

选择视频输入源的音频输入端口，如下所示：

- **HDMI**: 默认或音频输入。
- **HDMI/MHL**: 默认或音频输入。

### 音频输出菜单

#### 音频输出

启用或禁用音频输出功能。

# 使用投影机

## 设置菜单

### 设置投影菜单

#### 投影方式

选择首选的投影方式：正投影、背投影、吊装顶部和背投影顶部。

### 设置滤网设定菜单

#### 滤网使用时间

显示滤网时间。

#### 安装滤网

设定警告消息设置。

- **是**：使用 500 小时后显示警告信息。

**注意**：“滤网使用时间 / 滤网更换提示 / 滤网使用时间重置”只会出现在“安装滤网”是“是”时。

- **否**：关闭警告信息。

#### 滤网更换提示

选择此功能可以在显示更换滤网消息时显示或者隐藏警告消息。可用的选项包括：关、300小时、500小时、800小时和1000小时。

#### 滤网使用时间重置

更换或清理滤尘器后重新设置滤尘器计时器。

### 设置电源设定菜单

#### 电源侦测自动开机

选择“开”可开启电源侦测自动开机模式。当接通了交流电源时，投影机将自动开机，而不用按投影机控制面板或遥控器上的“电源”键。

#### 自动关机(分)

设置倒计时。设置后无论是否有信号输入到投影机均开始倒计时，倒计时（以分钟为单位）结束时，投影机自动关机。

#### 睡眠定时(分)

配置睡眠定时。

- **睡眠定时(分)**：以分钟为单位设置倒计时，设置后无论是否有信号输入到投影机均开始倒计时，倒计时（以分钟为单位）结束时，投影机自动关机。  
**注意**：每次投影机关机时重置睡眠定时。
- **总是开启**：检查以将睡眠定时设为总是开启。

#### 电源模式(待机)

设定电源模式设置。

- **活动**：选择“活动”返回正常待机。
- **节能**：选择“节能”可进一步降低功耗 < 0.5W。



# 使用投影机

## 设置安全设定菜单

### 安全设定

此功能启用时，需先输入密码，然后才能使用投影机。

- **开**：选择“开”可以在打开投影机电源时使用安全验证。
- **关**：选择“关”，则在打开投影机电源时不需要进行密码验证。

### 安全定时

选择时间（月/天/小时）功能可设置投影机使用的小时数。经过此时间后，会提示您重新输入密码。

### 更改密码

用于设置或修改在开启投影机电源时提示输入的密码。

## 设置测试图案菜单

### 测试图案

从绿色网格、洋红网格、白色网格中选择测试图案、白色或禁用此功能（关）。

## 设置遥控设定菜单

### 红外功能

设定红外功能设置。

- **开**：选择“开”时，可以使用遥控器通过顶部和前部红外接收器来操作投影机。
- **前方**：选择“前方”时，可以使用遥控器通过前部红外接收器来操作投影机。
- **后方接收器**：选择“后方接收器”时，可以使用遥控器通过后部红外接收器来操作投影机。
- **关**：选择“关”，可通过遥控器来操作投影机。通过选择“关”，可以使用键盘按键。

### F1/F2/F3

为F1、F2或F3指派默认功能：测试图案、亮度、对比度、睡眠定时、色温、Gamma、投影方式或MHL。

## 设置投影机 ID 菜单

### 投影机ID

ID定义可以通过菜单进行设置（范围0-99），用户可通过RS232命令控制各个投影机。

# 使用投影机

## 设置 12V 继电器菜单

### 12V 继电器

使用此功能启用或禁用触发器。

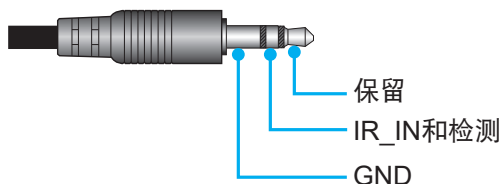

- **关**：选择“关”时禁用继电器。
- **开**：选择“开”时启用继电器。

## 设置选项菜单

### 语言

选择多语种OSD菜单：英语、德语、法语、意大利语、西班牙语、葡萄牙语、简体中文、日语、朝鲜语和俄语。

### 菜单设定

设置屏幕上的菜单位置和配置菜单定时设置。

- **菜单位置**：选择显示屏幕上的菜单位置。
- **菜单时间**：设置 OSD 菜单在屏幕上保持显示的时间。

### 自动检测信号源

选择此选项时，投影机可以自动查找可用的输入源。

### 输入源

选择输入源：HDMI1、HDMI2/MHL或VGA。

### 高海拔模式

选择“开”时，风扇转速加快。此功能在空气稀薄的高海拔区域非常有用。

### 锁定显示模式

选择“开”或“关”锁定或解锁调整显示模式设置。

### 按键锁定

当按键锁定功能设为“开”时，键盘将被锁定。此时，可通过遥控器来操作投影机。通过选择“关”，则可以重新使用小键盘。

### 信息隐藏

启用此功能可隐藏信息性消息。

- **关**：选择“关”可以显示搜索信息。
- **开**：选择“开”时隐藏 INFO 信息。

### 开机画面

使用此功能设置所需的开机画面。如果进行了更改，则在投影机下次开机时更改会生效。

- **默认**：默认开机画面。
- **中性**：标志未显示在开机画面上。

# 使用投影机

## 背景颜色

使用此功能设置在没有信号时显示蓝色、红色、绿色或灰色画面。

**注意：**如果背景色设为“无”，则背景色为黑色。

## 设置重置OSD菜单

### OSD恢复原值

将OSD菜单设置恢复至出厂默认设置。

### 恢复原值

将所有设置恢复至出厂默认设置。

## 网络菜单

### 网络LAN菜单

#### 网络状态

显示网络的连接状态（只读）。

#### MAC地址

显示 MAC 地址（只读）。

#### DHCP

使用此选项启用或禁用DHCP功能。

- **关：**手动分配 IP、子网掩码、网关和 DNS 配置。
- **开：**投影机将从您的网络上自动获取 IP 地址。

**注意：**退出OSD将自动应用所输入的值。

#### IP 地址

显示IP地址。

#### 子网掩码

显示子网掩码号。

#### 网关

显示投影机所连网络的默认网关。

#### DNS

显示DNS。

### 如何使用Web浏览器控制投影机

1. 打开“开”投影机上的 DHCP 选项，允许DHCP 服务器自动分配一个 IP 地址。
2. 打开您的 PC上的 web 浏览器并输入投影仪的 IP 地址（“网络 > LAN > IP 地址”）。
3. 输入用户名称和密码，然后单击“登录”。  
投影机的Web配置界面打开。

**注意：**

- 默认的用户名和密码是“admin”。
- 本节中的步骤基于 Windows 7 操作系统。

# 使用投影机

## 从计算机直接连接到投影机\*

1. 将投影机上的 DHCP 选项设为“关”。
2. 在投影机上配置IP地址、子网掩码、网关和DNS（“网络 > LAN”）。
3. 打开您PC上的网络和共享中心页面，然后将完全相同的网络参数分配给您的PC作为投影机上的设置。单击“OK”，以保存参数。

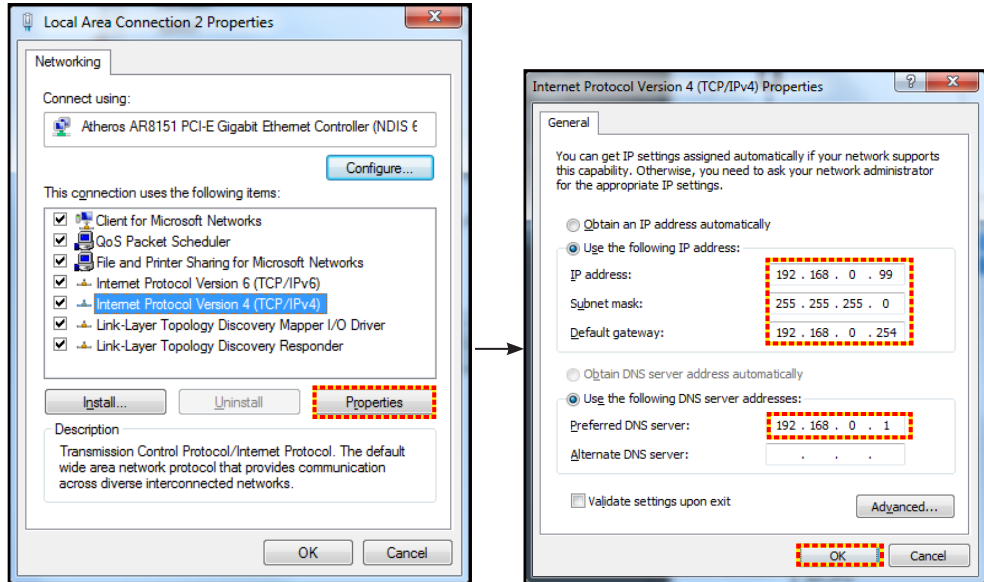

4. 打开您 PC 上的 web 浏览器，将 IP 地址输入 URL 字段中，并按步骤 3 进行分配。然后按“Enter”键。

## 恢复原值

重置所有LAN参数值。

## 网络控制菜单

### Crestron

使用该功能可以选择网络功能（端口：41794）。

有关详情，请访问<http://www.crestron.com> 和 [www.crestron.com/getroomview](http://www.crestron.com/getroomview)。

### Extron

使用该功能可以选择网络功能（端口：2023）。

### PJ Link

使用该功能可以选择网络功能（端口：4352）。

### AMX Device Discovery

使用该功能可以选择网络功能（端口：9131）。

### Telnet

使用该功能可以选择网络功能（端口：23）。

### HTTP

使用该功能可以选择网络功能（端口：80）。

# 使用投影机

## 设置网络控制设定菜单

### LAN\_RJ45功能

为使操作简单便捷，此投影机提供多种联网和远程管理功能。此投影机的LAN/RJ45功能通过网络来实现，如远程管理：开机/关机、亮度和对比度设置。此外，还可以查看投影机的状态信息，如：视频源、声音静音等。

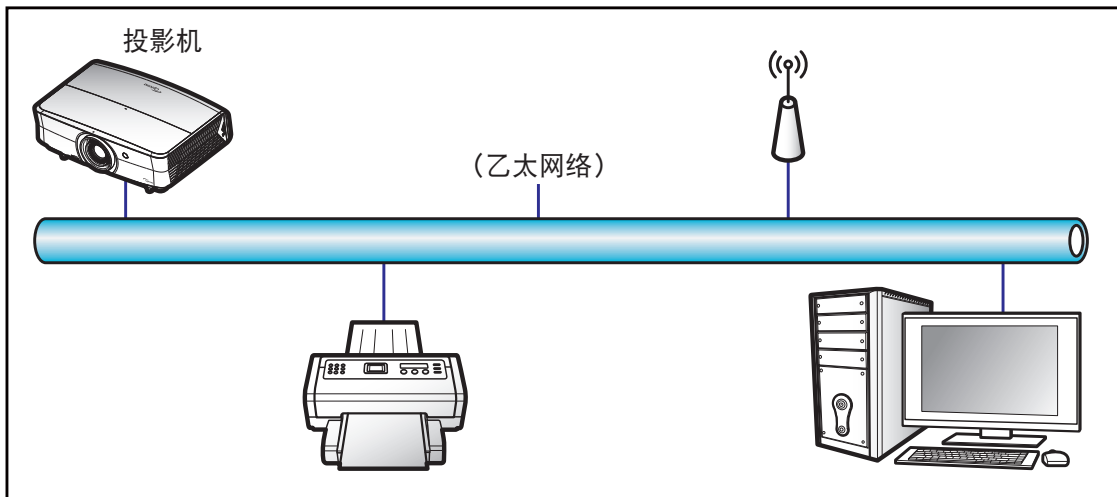

### 有线LAN终端功能

此投影机可以使用PC（笔记本电脑）或其他外部设备通过LAN/RJ45端口来控制，此外还支持Crestron/Extron/AMX（设备发现）/PJLink。

- Crestron是Crestron Electronics, Inc.在美国的注册商标。
- Extron是Extron Electronics, Inc.在美国的注册商标。
- AMX是AMX LLC在美国的注册商标。
- PJLink已由JBMIA在日本、美国、以及其他国家/地区申请了商标和标识注册。

此投影机支持Crestron Electronics控制器及相关软件（如RoomView®）的指定命令。

<http://www.crestron.com/>

此投影机支持Extron设备作为参照。

<http://www.extron.com/>

AMX（设备发现）支持此投影机。

<http://www.amx.com/>

此投影机支持PJLink Class1 (Version 1.00)的所有命令。

<http://pjlink.jbmia.or.jp/english/>

有关不同类型外部设备的详细信息，如哪些设备可以连接到LAN/RJ45端口和远程/控制投影机，以及这些外部设备可支持的命令等，请直接联系支持服务。

# 使用投影机

## LAN RJ45

1. 将RJ45线的两端分别连接到投影机和PC（笔记本电脑）的RJ45端口。

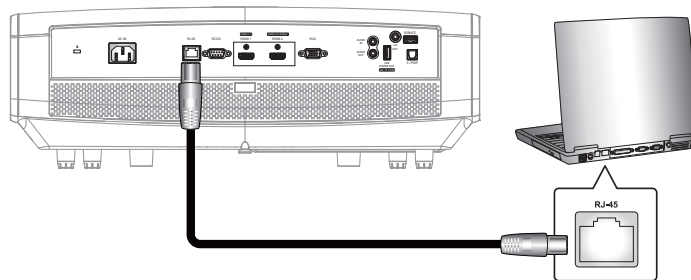

2. 在PC（笔记本电脑）上，选择**Start（开始） > Control Panel（控制面板） > Network Connections（网络连接）**。

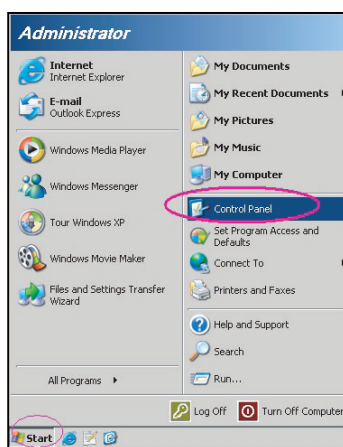

3. 右键单击**Local Area Connection（本地连接）**，选择**Property（属性）**。

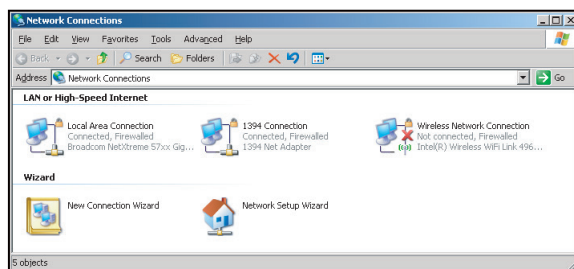

4. 在**Properties（属性）**窗口中，选择**General（常规）**选项卡，选择**Internet Protocol (TCP / IP)（Internet协议(TCP/IP)）**。

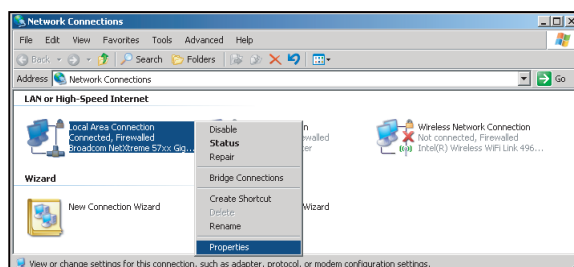

# 使用投影机

1. 单击Properties（属性）。

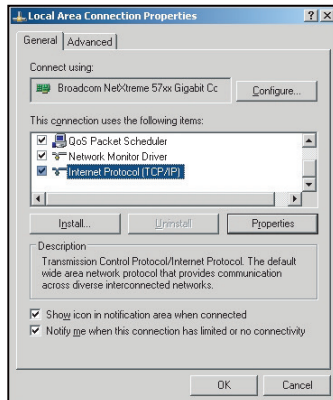

2. 键入IP地址和子网掩码，然后按“OK（确定）”。

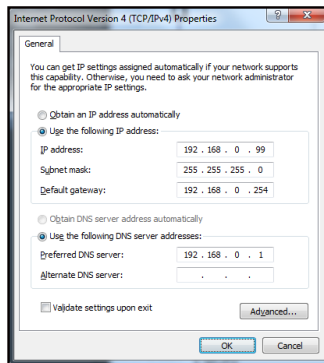

3. 按投影机上的“Menu”按钮。
4. 打开投影机上的 **网络 > LAN**。
5. 输入下面的连接参数：
  - DHCP：关
  - IP 地址：192.168.0.100
  - 子网掩码：255.255.255.0
  - 网关：192.168.0.254
  - DNS：192.168.0.51
6. 按“Enter”确认设置。
7. 打开Web浏览器，如Microsoft Internet Explorer（需已安装Adobe Flash Player 9.0或以上）。
8. 在地址栏中，输入投影机的IP地址：192.168.0.100。



9. 按“Enter”。

# 使用投影机

投影机可以进行远程管理了。LAN/RJ45功能显示如下：

信息页面

Model: Optoma    Tool    Info    Contact IT Help

**Optoma**

**Projector Information**

Projector Name:   
Location:   
Firmware Version: B01  
MAC Address: 00 60 E9 18 56 17  
Resolution: 1080p 60Hz  
Lamp Hours: 0  
Assigned to: Optoma Projector

**Projector Status**

Power Status: Power On  
Source: HDMI  
Display Mode: Cinema  
Projection: Front  
Brightness Mode: Bright  
Error Status: 0:No Error

exit

CRESTRON connected    Expansion Options

主页面

Model: Optoma    Tool    Info    Contact IT Help

**Optoma**

Power    Vol -    Mute    Vol +

Sources List

HDMI 1  
HDMI 2  
Display Port  
VGA

Menu    Re-Sync  
Enter  
AV mute    Source

Freeze    Contrast    Brightness    Sharpness

CRESTRON connected    Expansion Options

工具页面

Model: Optoma    Tool    Info    Contact IT Help

**Optoma**

**Crestron Control**

IP Address: 192.168.0.199  
IP ID: 7  
Port: 41794  
Send

**Projector**

Projector Name:   
Location:   
Assigned to: Optoma Projector  
Send

DHCP:  Enabled  
IP Address: 192.168.0.100  
Subnet Mask: 255.255.255.0  
Default Gateway: 192.168.0.254  
DNS Server: 192.168.0.51  
Send

**User Password**

Enabled  
New Password:   
Confirm:   
Send

**Admin Password**

Enabled  
New Password:   
Confirm:   
Send

exit

CRESTRON connected    Expansion Options

联系IT支持人员

Title    X

Send



# 使用投影机

## RS232 by Telnet功能

此投影机还有一个备用的RS232命令控制方式，即LAN/RJ45接口的“RS232 by TELNET”。

### “RS232 by Telnet”快速入门指南

- 在投影机的OSD中查看并取得IP地址。
- 确保PC/笔记本电脑可以访问投影机的Web页面。
- 若PC/笔记本电脑禁止了“TELNET”功能，应禁用“Windows防火墙”设置。

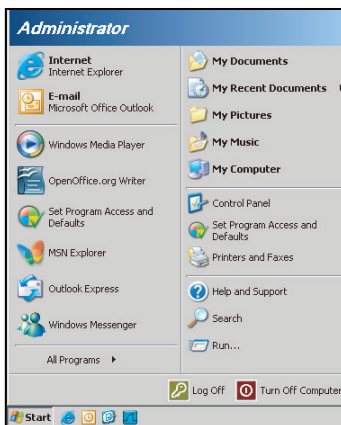

1. 选择 **Start (开始) > All Programs (所有程序) > Accessories (附件) > Command Prompt (命令提示符)**。

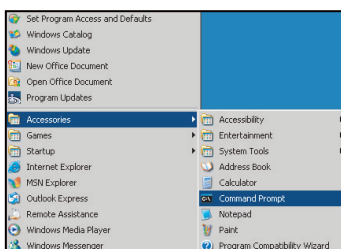

2. 输入如下格式的命令：
  - telnet ttt.xxx.yyy.zzz 23 (按“Enter”键)
  - (ttt.xxx.yyy.zzz: 投影机的IP地址)
3. Telnet连接就绪后，用户可以输入RS232命令，然后按“Enter”键，RS232命令即可运行。

### “RS232 by TELNET”规格：

1. Telnet: TCP。
2. Telnet端口: 23 (有关的详细信息，请联系服务商或团队)。
3. Telnet实用程序: Windows “TELNET.exe” (控制台模式)。
4. RS232-by-Telnet控制自然断开: 关闭
5. Windows Telnet实用程序在TELNET连接就绪后直接运行。
  - 关于Telnet控制的限制1: Telnet控制应用程序的网络连续有效载荷少于50字节。
  - 关于Telnet控制的限制2: Telnet控制的一个完整RS232命令少于26字节。
  - 关于Telnet控制的限制3: 下一个RS232命令的最小延时必须是200 (ms)以上。

# 使用投影机

## 信息菜单

### 信息菜单

查看下列投影机信息：

- Regulatory
- 机器序号
- 信号源
- 分辨率
- 刷新频率
- 显示模式
- 电源模式(待机)
- 激光已用时长
- 网络状态
- IP 地址
- 投影机ID
- 色彩深度
- 色彩格式
- 滤网使用时间
- 明亮模式
- FW版本

# 维护

## 安装和清洁防尘网

### 安装防尘网

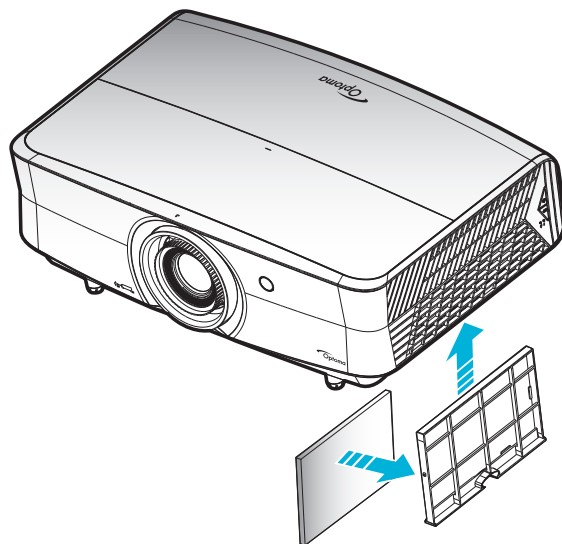

**注意：**仅在灰尘较多的特定区域需要/提供防尘网。

### 清洁防尘网

我们建议您每3个月清洁一次防尘网。若投影机在多尘环境中使用，应增加清洁次数。

步骤：

1. 按投影机键盘上的“**⏻**”按钮或遥控器上的“**①**”按钮关闭投影机的电源。
2. 拔下电源线。
3. 向下拉动防尘网，将其从投影机底部取出。**1**
4. 小心地取下空气滤网。然后，清洁或更换防尘网。**2**
5. 安装防尘网时，以相反的顺序执行上述步骤。

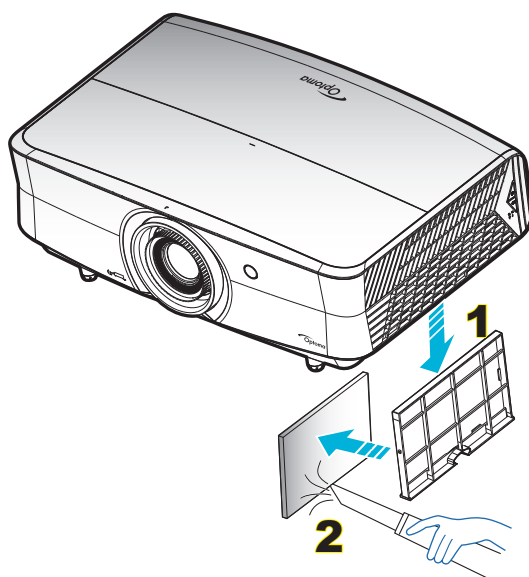

# 附加信息

## 兼容分辨率

### 数字(HDMI 1.4)

原生分辨率：3840 x 2160 @ 30Hz

B0/既定时序	B0/标准时序	描述时序	B1/视频模式	B1/详细时序
720 x 400 @ 70Hz	1280 x 720 @ 60Hz	3840 x 2160 @ 30Hz [默认]	720 x 480i @ 60Hz 16:9	1920 x 1080p @ 60Hz
640 x 480 @ 60Hz	1280 x 800 @ 60Hz		720 x 480p @ 60Hz 4:3	1366 x 768 @ 60Hz
640 x 480 @ 67Hz	1280 x 1024 @ 60Hz		720 x 480p @ 60Hz 16:9	1920 x 1080 @ 120Hz
640 x 480 @ 72Hz	1920 x 1200 @ 60Hz (reduced)		720 x 576i @ 50Hz 16:9	
640 x 480 @ 75Hz			720 x 576p @ 50Hz 4:3	
800 x 600 @ 56Hz	640 x 480 @ 120Hz		720 x 576p @ 50Hz 16:9	
800 x 600 @ 60Hz	800 x 600 @ 120Hz		1280 x 720p @ 60Hz 16:9	
800 x 600 @ 72Hz	1024 x 768 @ 120Hz		1280 x 720p @ 50Hz 16:9	
800 x 600 @ 75Hz	1280 x 800 @ 120Hz		1920 x 1080i @ 60Hz 16:9	
832 x 624 @ 75Hz			1920 x 1080i @ 50Hz 16:9	
1024 x 768 @ 60Hz			1920 x 1080p @ 60Hz 16:9	
1024 x 768 @ 70Hz			1920 x 1080p @ 50Hz 16:9	
1024 x 768 @ 75Hz			1920 x 1080p @ 24Hz 16:9	
1280 x 1024 @ 75Hz			3840 x 2160 @ 24Hz	
1152 x 870 @ 75Hz			3840 x 2160 @ 25Hz	
			3840 x 2160 @ 30Hz	
			4096 x 2160 @ 24Hz	
			1920 x 1080p @ 120Hz	

### 数字(HDMI 2.0)

原生分辨率：3840 x 2160 @ 60Hz

B0/既定时序	B0/标准时序	B1/视频模式	B1/详细时序
720 x 400 @ 70Hz	1280 x 720 @ 60Hz	720 x 480i @ 60Hz 16:9	1920 x 1080p @ 120Hz
640 x 480 @ 60Hz	1280 x 800 @ 60Hz	720 x 480p @ 60Hz 4:3	1366 x 768 @ 60Hz
640 x 480 @ 67Hz	1280 x 1024 @ 60Hz	720 x 480p @ 60Hz 16:9	
640 x 480 @ 72Hz	1920 x 1200 @ 60Hz (reduced)	720 x 576i @ 50Hz 16:9	
640 x 480 @ 75Hz		720 x 576p @ 50Hz 4:3	
800 x 600 @ 56Hz	640 x 480 @ 120Hz	720 x 576p @ 50Hz 16:9	
800 x 600 @ 60Hz	800 x 600 @ 120Hz	1280 x 720p @ 60Hz 16:9	
800 x 600 @ 72Hz	1024 x 768 @ 120Hz	1280 x 720p @ 50Hz 16:9	
800 x 600 @ 75Hz	1280 x 800 @ 120Hz	1920 x 1080i @ 60Hz 16:9	
832 x 624 @ 75Hz		1920 x 1080i @ 50Hz 16:9	
1024 x 768 @ 60Hz		1920 x 1080p @ 60Hz 16:9	
1024 x 768 @ 70Hz		1920 x 1080p @ 50Hz 16:9	
1024 x 768 @ 75Hz		1920 x 1080p @ 24Hz 16:9	
1280 x 1024 @ 75Hz		1920 x 1080p @ 120Hz 16:9	
1152 x 870 @ 75Hz		3840 x 2160 @ 24Hz	
		3840 x 2160 @ 25Hz	
		3840 x 2160 @ 30Hz	
		3840 x 2160 @ 50Hz	
		3840 x 2160 @ 60Hz	

# 附加信息

B0/既定时序	B0/标准时序	B1/视频模式	B1/详细时序
		4096 x 2160 @ 24Hz	
		4096 x 2160 @ 25Hz	
		4096 x 2160 @ 30Hz	
		4096 x 2160 @ 50Hz	
		4096 x 2160 @ 60Hz	

## 模拟(VGA)

原生分辨率：1920 x 1080 @ 60Hz

B0/既定时序	B0/标准时序	B0/描述时序	B1/详细时序
720 x 400 @ 70Hz	1280 x 720 @ 60Hz	1920 x 1080 @ 60Hz [默认]	1366 x 768 @ 60Hz
640 x 480 @ 60Hz	1280 x 800 @ 60Hz		1280 x 800 @ 120Hz (RB)
640 x 480 @ 67Hz	1280 x 1024 @ 60Hz		
640 x 480 @ 72Hz			
640 x 480 @ 75Hz	1900 x 1200 @ 60Hz (RB)		
800 x 600 @ 56Hz	640 x 480 @ 120Hz		
800 x 600 @ 60Hz	800 x 600 @ 120Hz		
800 x 600 @ 72Hz	1024 x 768 @ 120Hz		
800 x 600 @ 75Hz			
832 x 624 @ 75Hz			
1024 x 768 @ 60Hz			
1024 x 768 @ 70Hz			
1024 x 768 @ 75Hz			
1280 x 1024 @ 75Hz			
1152 x 870 @ 75Hz			

## 支持HDMI1.4b 3D的3D时序

支持2D的帧速率	时序	影像比例
59/60Hz选项	1920 x 1080p @ 23.98 / 24Hz	帧封装
	1280 x 720p @ 59.94 / 60Hz	帧封装
	1920 x 1080i @ 59.94/60Hz	并排 (一半)
	1920 x 1080p @ 23.98/24Hz	上下
	1280x720p @ 59.94 / 60Hz	上下
50Hz选项	1920 x 1080p @ 23.98 / 24Hz	帧封装
	1280 x 720p @ 50Hz	帧封装
	1920 x 1080i @ 50Hz	并排 (一半)
	1920 x 1080p @ 23.98/24Hz	上下
	1280 x 720p @ 50Hz	上下

# 附加信息

## PC 3D时序

	时序	影像比例
HDMI	1920 x 1080 @ 120Hz	Frame Sequential
	1280 x 800 @ 120Hz	Frame Sequential
	1024 x 768 @ 120Hz	Frame Sequential
	800 x 600 @ 120Hz	Frame Sequential
	640 x 480 @ 120Hz	Frame Sequential
VGA	1280 x 800 @ 120Hz	Frame Sequential
	1024 x 768 @ 120Hz	Frame Sequential
	800 x 600 @ 120Hz	Frame Sequential
	640 x 480 @ 120Hz	Frame Sequential

# 附加信息

## 图像尺寸和投影距离

所需的图像尺寸						投影距离(C)			
对角线		宽度		高度		宽幅		远距	
米	英寸	米	英寸	米	英寸	米	英尺	米	英尺
0.91	36	0.80	31.38	0.45	17.65	/	/	1.77	5.80
1.02	40	0.89	34.86	0.50	19.61	/	/	1.97	6.45
1.27	50	1.11	43.58	0.62	24.51	1.54	5.05	2.46	8.06
1.52	60	1.33	52.29	0.75	29.42	1.85	6.06	2.95	9.67
1.78	70	1.55	61.01	0.87	34.32	2.15	7.07	3.44	11.29
2.03	80	1.77	69.73	1.00	39.22	2.46	8.08	3.93	12.90
2.29	90	1.99	78.44	1.12	44.12	2.77	9.09	4.42	14.51
2.54	100	2.21	87.16	1.25	49.03	3.08	10.10	4.91	16.12
3.05	120	2.66	104.59	1.49	58.83	3.69	12.11	5.90	19.35
3.81	150	3.32	130.74	1.87	73.54	4.62	15.14	7.37	24.19
4.57	180	3.98	156.88	2.24	88.25	5.54	18.17	8.85	29.02
5.08	200	4.43	174.32	2.49	98.05	6.15	20.19	/	/
6.35	250	5.53	217.89	3.11	122.57	7.69	25.24	/	/
7.62	300	6.64	261.47	3.74	147.08	9.23	30.29	/	/

镜头移位范围					
投影机镜头中心到图像顶部				图像移位范围	
垂直+ (最大) (A)	垂直- (最小) (B)	垂直移位范围	水平位置的垂直范围	水平+ (右)	水平- (左)
厘米	厘米			厘米	厘米
51.6	44.8	6.7	无	0	0
57.3	49.8	7.5	无	0	0
71.6	62.3	9.3	无	0	0
85.9	74.7	11.2	无	0	0
100.2	87.2	13.1	无	0	0
114.6	99.6	14.9	无	0	0
128.9	112.1	16.8	无	0	0
143.2	124.5	18.7	无	0	0
171.8	149.4	22.4	无	0	0
214.8	186.8	28.0	无	0	0
257.8	224.1	33.6	无	0	0
286.4	249.1	37.4	无	0	0
358.0	311.3	46.7	无	0	0
429.6	373.6	56.0	无	0	0

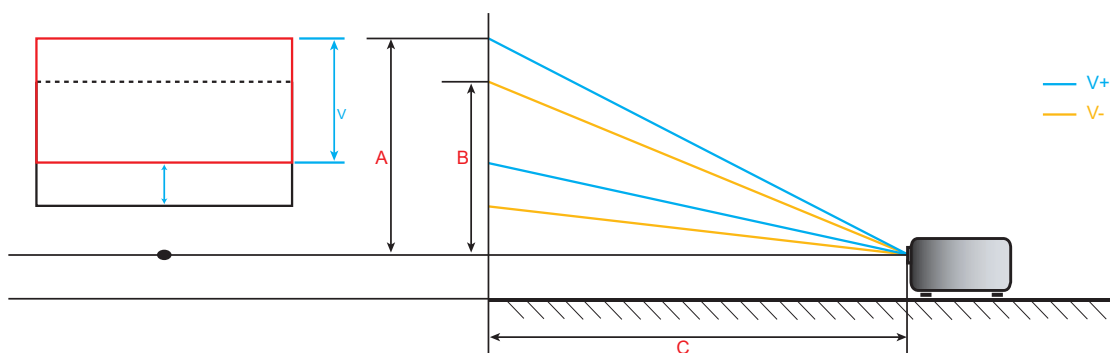

# 附加信息

## IR遥控代码

适用于数据型号

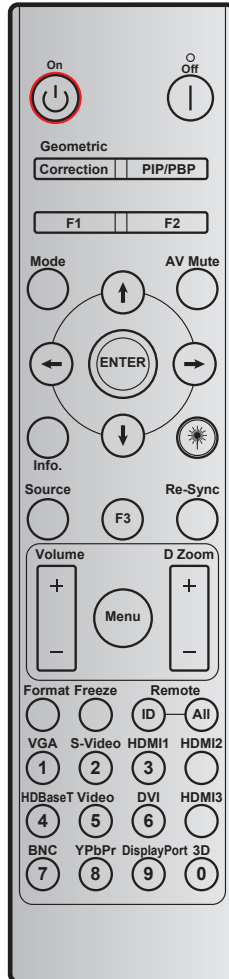

按键	印制按键定义	按键代码				重复
		字节1	字节2	字节3	字节4	
		客户0	客户1	数据0	数据1	
开机	开	32	CD	02	#BYTE3	F1
关机	关	32	CD	2E	#BYTE3	F1
几何校正	几何校正	32	CD	96	#BYTE3	F1
F1	F1	32	CD	26	#BYTE3	F1
F2	F2	32	CD	27	#BYTE3	F1
模式	模式	32	CD	95	#BYTE3	F1
四向选择键 (↑/↓/←/→)	向上箭头	32	CD	C6	#BYTE3	F1
	向下箭头	32	CD	C7	#BYTE3	F1
	向左箭头	32	CD	C8	#BYTE3	F1
	向右箭头	32	CD	C9	#BYTE3	F1
确定	确定	32	CD	C5	#BYTE3	F1
AV 静音	AV 静音	32	CD	03	#BYTE3	F1
信息	信息	32	CD	25	#BYTE3	F1



# 附加信息

按键	印制按键定义	按键代码				重复
		字节1	字节2	字节3	字节4	
		客户0	客户1	数据0	数据1	
激光 *	激光	无	无	无	无	无
信号源	信号源	32	CD	18	#BYTE3	F1
F3	F3	32	CD	66	#BYTE3	F1
重新同步	重新同步	32	CD	04	#BYTE3	F1
音量	音量 +	32	CD	09	#BYTE3	F1
	音量 -	32	CD	0C	#BYTE3	F1
数位缩放	数位缩放+	32	CD	08	#BYTE3	F1
	数位缩放-	32	CD	0B	#BYTE3	F1
菜单	菜单	32	CD	88	#BYTE3	F1
影像比例	影像比例	32	CD	15	#BYTE3	F1
画面冻结	画面冻结	32	CD	06	#BYTE3	F1
遥控器	遥控ID	3201~ 3299		无		
	全部遥控	32CD		无		
VGA / 1	1/VGA	32	CD	8E	#BYTE3	F1
S-Video / 2	2/S-Video	32	CD	1D	#BYTE3	F1
HDMI1 / 3	3/HDMI1	32	CD	16	#BYTE3	F1
HDMI2	HDMI2	32	CD	9B	#BYTE3	F1
HDBaseT / 4	4/HDBaseT	32	CD	70	#BYTE3	F1
影像 / 5	5/Video	32	CD	1C	#BYTE3	F1
6	6	32	CD	19	#BYTE3	F1
HDMI3	HDMI3	32	CD	98	#BYTE3	F1
7	7	32	CD	1A	#BYTE3	F1
YPbPr / 8	8/YPbPr	32	CD	17	#BYTE3	F1
9	9	32	CD	9F	#BYTE3	F1
3D / 0	0/3D	32	CD	89	#BYTE3	F1

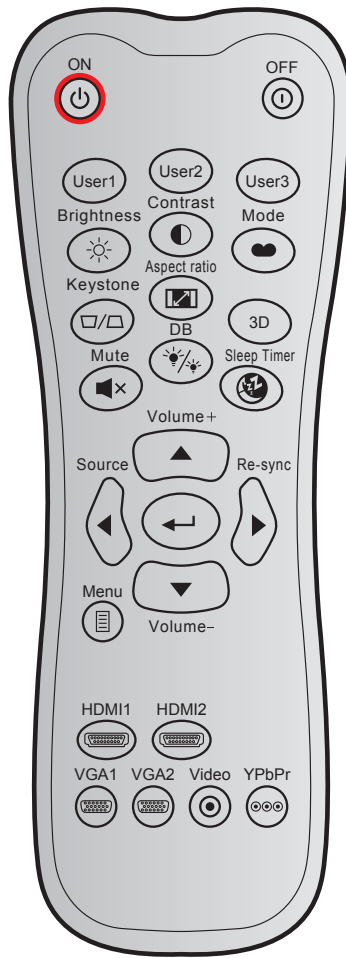

按键	自定义代码	自定义代码		按键代码		印制按键定义	说明
		字节1	字节2	字节3	字节4		
开机		32	CD	02	FD	开	按下以打开投影机。
关机		32	CD	2E	D1	关	按下以关闭投影机。
用户1		32	CD	36	C9	用户1	用户定义的键。请参见第41页进行设置。
用户2		32	CD	65	9A	用户2	
用户3		32	CD	66	99	用户3	
亮度		32	CD	41	BE	亮度	调整图像的亮度。
对比度		32	CD	42	BD	对比度	控制图片最亮和最暗部分之间的差异程度。
显示模式		32	CD	05	FA	模式	选择一个显示模式以优化不同应用的设置。请参见第32页。
梯形校正		32	CD	07	F8	梯形校正	无功能
银幕宽高比		32	CD	64	9B	银幕宽高比	按此键改变所显示图像的画面比例。
3D		32	CD	89	76	3D	按下以手动选择一种与您的3D内容相匹配的3D模式。
静音		32	CD	52	AD	静音	暂时关闭/开启音频。
DB (Dynamic Black)		32	CD	44	BB	DB	自动调整画面亮度，以获得最佳对比度性能。
睡眠定时		32	CD	63	9C	睡眠定时	以分钟为单位设置倒计时。
音量 +		32	CD	11	EE	音量 +	增大音量。

按键		自定义代码		按键代码		印制按键定义	说明
		字节1	字节2	字节3	字节4		
四个方向键		32	CD	11	EE	▲	使用▲、◀、▶或▼选择项目或调整选择内容。
		32	CD	10	EF	◀	
		32	CD	12	ED	▶	
		32	CD	14	EB	▼	
信号源		32	CD	10	EF	信号源	按“Source”选择输入信号。
Enter键		32	CD	0F	F0	↵	确认您选择的项目。
重新同步		32	CD	12	ED	重新同步	根据输入源自动同步投影机。
音量 -		32	CD	14	EB	音量 -	减小音量。
菜单		32	CD	0E	F1	菜单	显示或退出投影机的屏幕显示菜单。
HDMI 1		32	CD	16	E9	HDMI1	按“HDMI1”选择来自HDMI 1接口的输入源。
HDMI 2		32	CD	30	CF	HDMI2	按“HDMI2”按钮可以选择来自HDMI 2接口的信号源。
VGA 1		32	CD	1B	E4	VGA1	按“VGA1”选择来自VGA接口的输入源。
VGA 2		32	CD	1E	E1	VGA2	无功能
影像		32	CD	1C	E3	影像	无功能
YPbPr		32	CD	17		YPbPr	无功能

# 附加信息

## 故障处理

如果在使用投影机过程中遇到问题，请参阅以下信息。若问题无法解决，请与当地经销商或维修中心联系。

### 图像问题

#### ❓ 屏幕上无图像。

- 确认所有线缆和电源接线均按照“安装”部分所述正确并牢固地连接。
- 确认接头插针没有弯曲或者折断。
- 确保没有开启“静音”。

#### ❓ 图像聚焦不准

- 顺时针或逆时针转动调焦环，直至图像变清晰。（请参见第18页）。
- 确认投影屏与投影机位于要求的距离范围之内。（请参见第55页）。

#### ❓ 显示16:9 DVD盘时图像被拉伸

- 当播放横向压缩DVD或16:9 DVD时，本投影机在投影机一端以16:9影像比例显示最佳图像。
- 如果播放LBX影像比例的DVD盘，请在投影机OSD中将影像比例改成LBX。
- 如果播放4:3影像比例的DVD盘，请在投影机OSD中将影像比例改成4:3。
- 在DVD播放机上将显示影像比例设成16:9（宽）宽高比类型。

#### ❓ 图像太小或太大。

- 顺时针或逆时针转动缩放杆以增大或减小投影图像尺寸。（请参见第17页）。
- 增大或减小投影机与投影屏之间的距离。
- 按投影机面板上的“菜单”，转到“显示设定 → 银幕宽高比”。尝试其它设置。

#### ❓ 图像有斜边：

- 可能时，调整投影机的位置，使其对准屏幕中间位置，并低于屏幕的下边缘。

#### ❓ 图像反转

- 按投影机面板上的“菜单”，在OSD中转到“设置 → 投影方式”，然后调整投影方向。

# 附加信息

## 其它问题

❓ 投影机对所有控制均停止响应。

- 如果可能，关闭投影机电源，拔掉电源线，等待至少 20 秒后重新连接电源。

## 遥控器问题

❓ 如果遥控器不工作

- 检查遥控器的操作角度相对于投影机的IR接收器来说，是否在 $\pm 15^\circ$ 以内。
- 确保遥控器和投影机之间没有障碍物。移到距离投影机7米（23英尺）以内。
- 确保电池装入正确。
- 更换电池（若电池没电）。

# 附加信息

## 警告指示灯

当警告指示灯（如下所述）点亮或闪烁时，投影机将自动关闭：

- “激光” LED指示灯显示红色，并且如果“电源”指示灯闪烁红色。
- “温度” LED指示灯显示红色，并且如果“电源”指示灯闪烁红色。这表示投影机过热。在正常情况下，投影机可以重新开启。
- “温度” LED指示灯闪烁红色，并且如果“电源”指示灯闪烁红色。

从投影机上拔掉电源线，等待30秒，然后再试一次。如果警告指示灯仍点亮或闪烁，请与附近的服务中心联系以寻求帮助。

## LED点亮信息

信息	电源LED		温度LED	激光LED
	(红色)	(蓝色)	(红色)	(红色)
待机状态 (输入电源线)	稳定点亮			
开机 (预热)		闪亮 (0.5秒灭/0.5秒亮)		
电源开启并且激光点亮		稳定点亮		
电源关闭 (散热)		闪亮 (0.5秒灭/0.5秒亮)。 当散热风扇关闭时， 恢复稳定红色。		
出错 (激光故障)	闪亮			稳定点亮
出错 (风扇故障)	闪亮		闪亮	
错误 (温度过高)	闪亮		稳定点亮	
待机状态 (烧烙模式)		闪亮		
烧烙 (警告) (*)		闪亮		
烧烙 (散热) (*)		闪亮		
烧烙 (激光点亮) (*)		闪亮 (3秒亮/1秒灭)		
烧烙 (激光关闭) (*)		闪亮 (1秒亮/3秒灭)		

### 注意：

- (\*)如果功率小于0.5W且电源LED显示红色，则电源LED切换至红色闪烁。
  - a) OSD菜单消失后，关闭所有LED。
  - b) 电源LED点亮：没信号；OSD消失。
  - c) 电源LED不亮：检测到信号；OSD消失。

# 附加信息

- 关机:

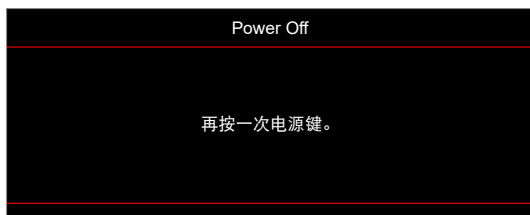

- 温度警告:

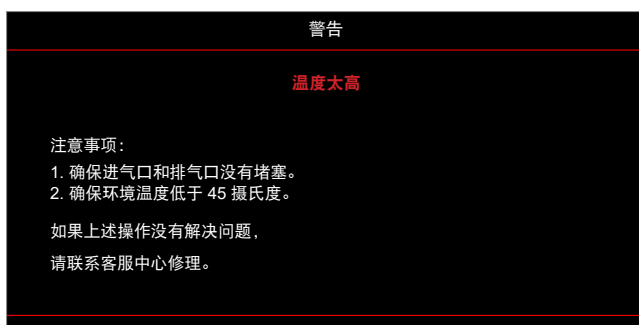

# 附加信息

## 规格

光学	说明
最大分辨率	4K UHD
原生分辨率	2716 x 1528
镜头	手动变焦和手动调焦
图像尺寸 (对角线)	26.45"~302.2" (对焦范围, 图像尺寸为宽屏60"时最佳)
投影距离	1.3m ~ 9.3m (对焦范围, 宽屏1.846m时最佳)
色温	标准D65: (0.313, 0.329)

电子	说明
输入	<ul style="list-style-type: none"><li>• HDMI 1.4b</li><li>• HDMI V2.0 HDCP2.2 / MHL V2.2</li><li>• VGA输入 (支持YpbPr)</li><li>• 音频输入3.5mm</li><li>• RS232C插头 (9针D-SUB)</li><li>• RJ-45 (支持Web控制)</li><li>• USB type A</li></ul>
输出	<ul style="list-style-type: none"><li>• 音频输出3.5mm</li><li>• SPDIF输出</li><li>• 12V继电器 (3.5mm插孔)</li></ul>
控制	USB type A, 供维修使用
色彩再现	10.734亿色
扫描速率	<ul style="list-style-type: none"><li>• 水平扫描速率: 31.000~135.000KHz</li><li>• 垂直扫描速率: 24~120Hz</li></ul>
内置扬声器	是, 2x 5W
电源要求	100 - 240V ±10%, AC 50/60Hz
输入电流	4.4A

机械	说明
安装方向	正投影、背投影、吊装-顶部、背投影-顶部
外形尺寸	498.1mm (W) x 331.1mm (D) x 154mm (H) (不含支脚)
重量	小于10kg
环境条件	运行温度5~40°C, 10% - 85%湿度 (非冷凝)

**注意:** 所有规格如有变更, 恕不另行通知。





# 附加信息

## Optoma全球办事机构

如需服务或支持，请与当地办事机构联系。



### 美国

47697 Westinghouse Drive,  
Fremont, CA 94539, USA  
www.optomausa.com

 888-289-6786  
 510-897-8601  
 [services@optoma.com](mailto:services@optoma.com)



### 加拿大

47697 Westinghouse Drive,  
Fremont, CA 94539, USA  
www.optomausa.com

 888-289-6786  
 510-897-8601  
 [services@optoma.com](mailto:services@optoma.com)

### 拉丁美洲

47697 Westinghouse Drive,  
Fremont, CA 94539, USA  
www.optomausa.com

 888-289-6786  
 510-897-8601  
 [services@optoma.com](mailto:services@optoma.com)



### 欧洲

Unit 1, Network 41, Bourne End Mills  
Hemel Hempstead, Herts,  
HP1 2UJ, United Kingdom  
www.optoma.eu  
服务电话: +44 (0)1923 691865

 +44 (0) 1923 691 800  
 +44 (0) 1923 691 888  
 [service@tsc-europe.com](mailto:service@tsc-europe.com)



### Benelux BV

Randstad 22-123  
1316 BW Almere  
The Netherlands  
www.optoma.nl

 +31 (0) 36 820 0252  
 +31 (0) 36 548 9052



### 法国

Bâtiment E  
81-83 avenue Edouard Vaillant  
92100 Boulogne Billancourt, France

 +33 1 41 46 12 20  
 +33 1 41 46 94 35  
 [savoptoma@optoma.fr](mailto:savoptoma@optoma.fr)



### 西班牙

C/ José Hierro, 36 Of. 1C  
28522 Rivas VaciaMadrid,  
Spain

 +34 91 499 06 06  
 +34 91 670 08 32



### 德国

Wiesenstrasse 21 W  
D40549 Düsseldorf,  
Germany

 +49 (0) 211 506 6670  
 +49 (0) 211 506 66799  
 [info@optoma.de](mailto:info@optoma.de)

### 斯堪的纳维亚



Lerpeveien 25  
3040 Drammen  
Norway

 +47 32 98 89 90  
 +47 32 98 89 99  
 [info@optoma.no](mailto:info@optoma.no)

PO.BOX 9515  
3038 Drammen  
Norway

### 韩国

WOOMI TECH.CO.,LTD.  
4F, Minu Bldg.33-14, Kangnam-Ku,  
Seoul, 135-815, KOREA  
korea.optoma.com

 +82+2+34430004  
 +82+2+34430005



### 日本

東京都足立区綾瀬3-25-18  
株式会社オーエス  
コンタクトセンター: 0120-380-495

 [info@os-worldwide.com](mailto:info@os-worldwide.com)  
[www.os-worldwide.com](http://www.os-worldwide.com)



### 台湾

12F., No.213, Sec. 3, Beixin Rd.,  
Xindian Dist., New Taipei City 231,  
Taiwan, R.O.C.  
www.optoma.com.tw

 +886-2-8911-8600  
 +886-2-8911-6550  
 [services@optoma.com.tw](mailto:services@optoma.com.tw)  
[asia.optoma.com](http://asia.optoma.com)



### 香港

Unit A, 27/F Dragon Centre,  
79 Wing Hong Street,  
Cheung Sha Wan,  
Kowloon, Hong Kong

 +852-2396-8968  
 +852-2370-1222  
[www.optoma.com.hk](http://www.optoma.com.hk)

### 中国

5F, No. 1205, Kaixuan Rd.,  
Changning District  
Shanghai, 200052, China

 +86-21-62947376  
 +86-21-62947375  
[www.optoma.com.cn](http://www.optoma.com.cn)



P/N:36.7F701G001-A