

Проектор DLP®

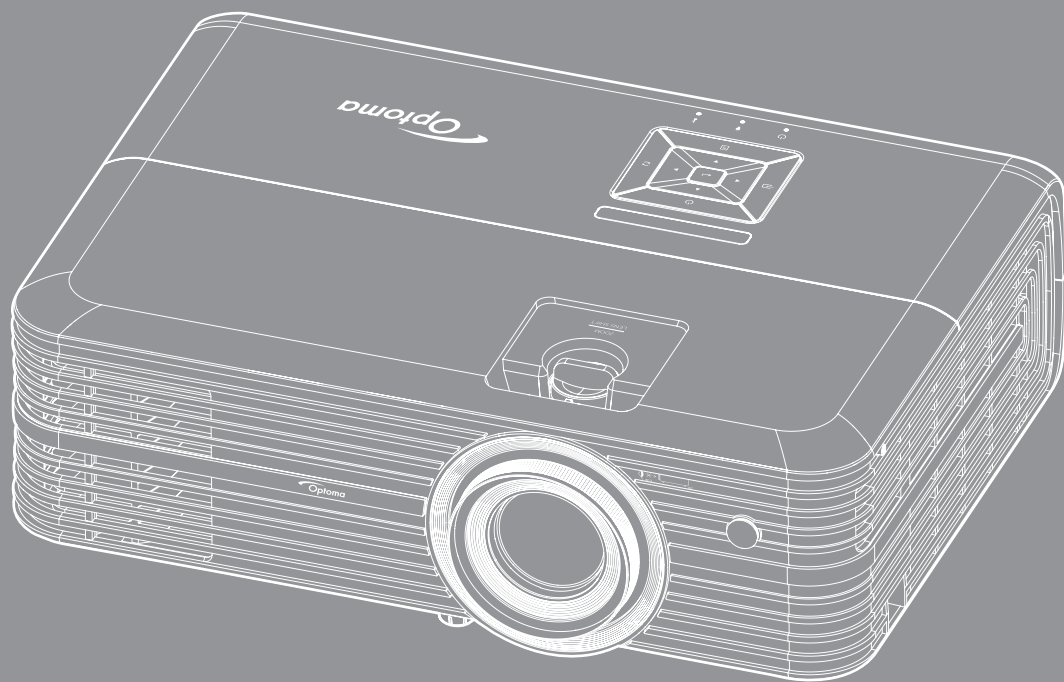

СОДЕРЖАНИЕ

БЕЗОПАСНОСТЬ	4
<i>Важные инструкции по технике безопасности</i>	<i>4</i>
<i>Информация о технике безопасности при использовании 3D-функции.....</i>	<i>5</i>
<i>Авторские права</i>	<i>6</i>
<i>Ограничение ответственности</i>	<i>6</i>
<i>Подтверждение товарных знаков</i>	<i>6</i>
<i>FCC</i>	<i>7</i>
<i>Декларация соответствия для стран Европейского Союза</i>	<i>7</i>
<i>WEEE</i>	<i>7</i>
ВВЕДЕНИЕ	8
<i>Комплект поставки</i>	<i>8</i>
<i>Стандартные принадлежности</i>	<i>8</i>
<i>Дополнительные принадлежности</i>	<i>8</i>
<i>Общий вид устройства.....</i>	<i>9</i>
<i>Соединения</i>	<i>10</i>
<i>Клавиатура</i>	<i>11</i>
<i>Пульт дистанционного управления</i>	<i>12</i>
УСТАНОВКА И НАСТРОЙКА	13
<i>Установка проектора</i>	<i>13</i>
<i>Подключение источников сигнала к проектору</i>	<i>16</i>
<i>Настройка проецируемого изображения.....</i>	<i>17</i>
<i>Настройки с пульта ДУ</i>	<i>18</i>
ИСПОЛЬЗОВАНИЕ ПРОЕКТОРА	20
<i>Включение и выключение проектора.....</i>	<i>20</i>
<i>Выбор источника входного сигнала</i>	<i>22</i>
<i>Меню навигации и функции.....</i>	<i>23</i>
<i>Дерево экранного меню.....</i>	<i>24</i>
<i>Меню Дисплей: настройки изображения</i>	<i>32</i>
<i>Меню Экран/3D</i>	<i>35</i>
<i>Меню Дисплей/Соотношение сторон</i>	<i>35</i>
<i>Меню цифрового зума дисплея.....</i>	<i>37</i>
<i>Меню Экран/Сдвиг изображения</i>	<i>37</i>
<i>Аудиоменю встроенной колонки</i>	<i>37</i>
<i>Меню Аудиовыход</i>	<i>37</i>
<i>Меню Звук/Без звука</i>	<i>37</i>
<i>Меню Звук/Громк.</i>	<i>37</i>
<i>Меню Аудиовход</i>	<i>37</i>
<i>Меню Настр./Проекция</i>	<i>38</i>
<i>Меню Настр./Параметры лампы.....</i>	<i>38</i>
<i>Меню Настр./Настройки фильтра.....</i>	<i>38</i>

Меню Настр./Настройки питания.....	38
Меню Настр./Безопасность	39
Меню Настр./Тестовая таблица.....	39
Меню «Установка: Удаленные настройки»	40
Меню Настр./Номер проектора.....	40
Настройка меню 12-В триггера	40
Установка меню управления HDBaseT.....	40
Меню Настр./Параметры.....	41
Настройка экранного меню сброса.....	42
Меню Сеть ЛВС.....	42
Меню Сетевое управление	43
Меню Настр./Сеть: настройки управления	44
Меню Информация.....	49



ТЕХНИЧЕСКОЕ ОБСЛУЖИВАНИЕ 50

Замена лампы.....	50
Установка и очистка пылеулавливающего фильтра	52

ДОПОЛНИТЕЛЬНАЯ ИНФОРМАЦИЯ..... 53

Совместимые разрешения	53
Размер изображения и расстояние проецирования.....	55
Размеры проектора и потолочная установка	58
Коды ИК-пульта ДУ	60
Устранение неисправностей	62
Предупреждающие индикаторы.....	64
Технические характеристики	66
Офисы Optoma	67

БЕЗОПАСНОСТЬ

	Молния со стрелкой в равностороннем треугольнике предназначена предупредить пользователя о наличии неизолированного «опасного напряжения» в корпусе устройства, величина которого может быть достаточной, чтобы представлять для людей риск поражения электрическим током.
	Восклицательный знак в равностороннем треугольнике сообщает пользователю о наличии важных инструкций по эксплуатации и текущему ремонту (техническому обслуживанию) в материалах, сопровождающих устройство.

Соблюдайте все меры предосторожности и правила эксплуатации, рекомендуемые в данном руководстве пользователя.

Важные инструкции по технике безопасности

- Для увеличения срока эксплуатации лампы следите за тем, чтобы она оставалась включенной как минимум 60 секунд, и старайтесь не производить принудительное выключение.

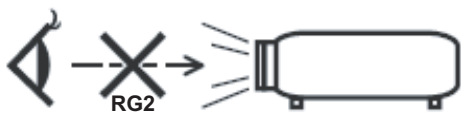

- Не смотрите на луч, RG2.
Имея дело с любым ярким источником света, не смотрите на прямой луч, RG2 IEC 62471-5:2015.
- Не закрывайте вентиляционные отверстия. Для обеспечения надежной работы проектора и для защиты от перегрева рекомендуется ставить проектор в место, где отсутствуют препятствия для вентиляции. Например, не следует ставить проектор на заставленный кофейный столик, диван, кровать и т. д. Не оставляйте проектор в таком закрытом пространстве, как книжный шкаф или тумба, которые затрудняют прохождение потока воздуха.
- Чтобы снизить риск возникновения пожара или удара электрическим током, не подвергайте продукт воздействию дождя или влаги. Не устанавливайте проектор около таких источников тепла, как радиаторы, нагреватели, печи или другие приборы (в т. ч. усилители), которые выделяют тепло.
- Исключите попадание предметов или жидкостей в проектор. Они могут коснуться точек с высоким напряжением и замкнуть детали, что может привести к возникновению пожара или поражению электрическим током.
- Не используйте при следующих условиях:
 - В очень горячей, холодной или влажной среде.
 - (i) Необходимо обеспечить температуру в помещении в диапазоне 5°C - 40°C
 - (ii) Относительная влажность составляет 10 - 85%
 - На участках, подвергаемых чрезмерному запылению и загрязнению.
 - Возле аппаратов, генерирующих сильное магнитное поле.
 - Под прямыми солнечными лучами.
- Не используйте проектор в средах с огнеопасными и взрывоопасными газами. Во время работы проектора лампа сильно нагревается, газы могут воспламениться и вызвать пожар.
- Не используйте устройство в случае его физического повреждения. Используйте устройство только по его прямому назначению. К физическим повреждениям и неправильной эксплуатации относятся следующие случаи (их список не ограничивается приведенными вариантами):
 - Падение устройства.
 - Повреждение шнура питания или штепсельной вилки.
 - Попадание жидкости на проектор.
 - Воздействие на проектор дождя или влаги.
 - Попадание инородных предметов в проектор или ослабление крепления внутренних компонентов.
- Не устанавливайте проектор на неустойчивой поверхности. Это может привести к его падению и повреждению, а также к травме оператора.

- Во время работы не заслоняйте свет, исходящий из объектива проектора. Световое излучение вызовет разогрев и расплавление заслонившего свет объекта, это может привести к ожогам и пожару.
- Не открывайте и не разбирайте проектор, так как это может привести к поражению электрическим током.
- Не пытайтесь отремонтировать устройство самостоятельно. Вскрытие или снятие крышек может стать причиной поражения электрическим током или подвергнуть вас другим опасностям. Свяжитесь с компанией Optoma, прежде чем отнести устройство в ремонт.
- Наклейки с информацией о технике безопасности расположены на корпусе проектора.
- Ремонт устройства должен проводить только соответствующим образом подготовленный персонал.
- Используйте только те принадлежности и аксессуары, которые поставляет производитель.
- Во время работы запрещается смотреть прямо в объектив проектора. Яркий свет может нанести повреждение глазам.
- При замене лампы подождите, пока проектор остынет. Следуйте инструкциям, приведенным на стр. 50-51.
- Данный продукт определяет остаточный срок службы лампы автоматически. Произведите замену лампы, как только появятся предупредительные сообщения.
- После замены блока лампы сбросьте функцию «Сброс лампы» в экранном меню «Настр. | Параметры лампы».
- При выключении проектора, прежде чем отсоединять питание, убедитесь, что цикл охлаждения был завершен. Дайте проектору для остывания 90 секунд.
- Если срок службы лампы подходит к концу, на экране отображается сообщение «Срок службы лампы истек.». Просим обращаться к региональному оптовому посреднику или в сервисный центр для максимально быстрой замены лампы.
- Перед тем, как приступить к очистке устройства, отсоедините шнур питания от электрической розетки.
- Для очистки корпуса дисплея используйте мягкую сухую ткань, смоченную слабым моющим средством. Не применяйте абразивные чистящие средства, парафины или растворители для очистки устройства.
- Отсоедините вилку шнура питания от электрической розетки, если устройство не будет использоваться в течение длительного времени.

Примечание. Если срок работы лампы подходит к концу, проектор не включится, пока не будет заменен блок лампы. Для замены лампы следуйте указаниям в разделе «Замена лампы» на страницах 50–51.

- Не устанавливайте проектор на поверхности, которые подвергаются вибрации или ударам.
- Запрещается прикасаться к объективу голыми руками.
- Прежде чем положить проектор на хранение, извлеките батареи из пульта ДУ. Если батареи не удалять длительное время, из них начнет вытекать электролит.
- Не используйте проектор и не храните в масляном или сигаретном дыму, это ухудшит эксплуатационные характеристики проектора.
- Настоятельно рекомендуется правильно устанавливать проектор в нужной ориентации, в противном случае, это также ухудшит эффективность его работы.
- Используйте удлинитель-разветвитель или стабилизатор напряжения. Перебои в электроснабжении и падения напряжения могут привести к повреждению устройств.

Информация о технике безопасности при использовании 3D-функции.

Прежде чем вы или ваш ребенок воспользуетесь 3D-функцией, внимательно прочитайте все предупреждения и меры предосторожности.

Предупреждение

Дети и подростки более восприимчивы к проблемам здоровья, связанными с просмотром изображения в формате 3D, и поэтому они должны находиться под постоянным наблюдением при таком просмотре.

Приступы светочувствительной эпилепсии и другие риски для здоровья

- Некоторые люди могут испытывать приступы эпилепсии или припадки при просмотре отдельных мелькающих изображений или света в определенных проецируемых сценах проектора или в видеоиграх. Если у вас имеется подобное заболевание или в вашей семье были родственники с эпилепсией или припадками, перед использованием функции 3D проконсультируйтесь с врачом-специалистом.
- Даже у лиц, не страдающих от подобных заболеваний и не имеющих в семье родственников с такими заболеваниями, могут быть невыявленные состояния, которые могут привести к приступам светочувствительной эпилепсии.

- Беременным женщинам, лицам преклонного возраста, лицам с различными медицинскими показаниями, лицам, страдающим от бессонницы или находящимся под воздействием алкоголя, следует избегать использования функции 3D данного устройства.
- При проявлении какого-либо из следующих симптомов немедленно прекратите просмотр изображений в формате 3D и проконсультируйтесь с врачом-специалистом: (1) нарушение зрения; (2) слабость; (3) головокружение; (4) непроизвольные движения, например подергивание глаз или мышечные судороги; (5) помрачение сознания; (6) тошнота; (7) потеря понимания окружающей среды; (8) судороги; (9) спазмы; (10) потеря ориентации. У детей и подростков проявление таких симптомов более вероятно, чем у взрослых. Родители должны контролировать детей и выявлять проявление у них таких симптомов.
- Просмотр 3D-проектора может также вызвать морскую болезнь, эффекты восприятия, нарушение ориентации, чрезмерное напряжение зрения и снижение стабильности позы. Для снижения вероятности проявления подобных симптомов рекомендуется при просмотре чаще делать перерывы. При появлении признаков усталости зрения или сухости в глазах, или проявлении описанных выше симптомов сразу же прекратите использование данного устройства и не используйте его в течение не менее 30 минут после ослабления данных симптомов.
- Продолжительный просмотр 3D-проектора при слишком близком размещении к экрану может привести к нарушениям зрения. Идеальное расстояние для просмотра должно составлять не менее трехкратной высоты экрана. Рекомендуется, чтобы глаза зрителя располагались на одном уровне с экраном.
- Продолжительный просмотр 3D-проектора с использованием 3D-очков может вызвать головную боль или утомление. Если вы испытываете головную боль, утомление или головокружение, прекратите просмотр 3D-проектора и отдохните.
- Не пользуйтесь 3D-очками для каких-либо других целей, кроме просмотра 3D-проектора.
- Использование 3D-очков для каких-либо других целей (как обычные очки, солнечные очки, защитные очки и т. п.) может нанести физический вред или ослабить зрение.
- У некоторых зрителей просмотр в режиме 3D может вызвать нарушение ориентации. Поэтому НЕ размещайте 3D-проектор рядом с открытыми лестничными колодцами, кабелями, балконами и другими объектами, на которые можно наступить, попасть в них, споткнуться, сломать или уронить.

Авторские права

Данное руководство вместе со всеми фотографиями, рисунками и программным обеспечением защищаются международным законодательством об авторском праве. Все права на этот документ защищены. Запрещается воспроизведение настоящего руководства и его содержимого без письменного согласия автора.

© Авторские права 2018

Ограничение ответственности

Содержимое настоящего руководства может быть изменено без уведомления. Производитель не предоставляет каких-либо заверений и гарантий в отношении приведенного в этом документе содержания, и специально отказывается от косвенных гарантий качества или состояния товара, необходимых для определенной цели. Производитель оставляет за собой право иногда вносить изменения в данное руководство при отсутствии обязанности уведомления об этом каких-либо лиц.

Подтверждение товарных знаков

Kensington – является зарегистрированным в США товарным знаком компании ACCO Brand Corporation, в других странах мира также проведена регистрация или находится на стадии рассмотрения заявка на регистрацию этого товарного знака.

HDMI, логотип HDMI и мультимедийный интерфейс высокой четкости (HDMI) – являются товарными знаками или зарегистрированными товарными знаками компании HDMI Licensing LLC в Соединенных Штатах Америки и в других странах.

DLP®, DLP Link и логотип DLP являются зарегистрированными товарными знаками компании Texas Instruments, а BrilliantColor™ - товарным знаком Texas Instruments.

MHL, Mobile High-Definition Link и логотип MHL являются товарными знаками или зарегистрированными товарными знаками компании MHL Licensing, LLC.

Все остальные названия продуктов, используемых в настоящем руководстве, являются собственностью их владельцев и признаны подлинными.

FCC

Это устройство протестировано и отвечает требованиям, предъявляемым к цифровым устройствам Класса В, согласно Части 15 правил FCC (Федеральной комиссии связи США). Данные ограничения призваны обеспечить надлежащую защиту от вредных помех при установке оборудования в жилом помещении. Это устройство создает, использует и может излучать радиочастотную энергию и, если установлено и используется с нарушением инструкции, может негативно влиять на радиосвязь.

Тем не менее, не существует гарантии, что помехи не возникнут при определенном способе установки. В случае создания помех радио- или телеприема, что можно определить, включив и выключив устройство, пользователю следует устранить помехи, приняв следующие меры:

- Перенаправить или переместить приемную антенну.
- Увеличить расстояние между данным устройством и приемником.
- Подключить устройство в розетку электрической цепи, отличную от цепи подключения приемника.
- Обратится за помощью к поставщику или опытному радио- или телемеханику.

Примечание: Экранированные кабели

Все подключения к другим вычислительным устройствам должны осуществляться при помощи экранированных кабелей, чтобы отвечать требованиям FCC.

Внимание

Изменения или модификации, которые не санкционированы явным образом производителем, могут аннулировать права пользователя, предоставленные ему Федеральной Комиссией связи США, на эксплуатацию данного проектора.

Условия эксплуатации

Данное устройство отвечает требованиям Части 15 правил FCC. Эксплуатация допускается при следующих условиях:

1. Устройство не должно создавать вредных помех
2. Устройство должно работать в условиях любых помех, включая помехи, которые могут препятствовать его нормальной эксплуатации.

Примечание: Для пользователей в Канаде

Данное цифровое устройство класса В отвечает требованиям принятого в Канаде стандарта ICES-003.

Remarque à l'intention des utilisateurs canadiens

Cet appareil numérique de la classe B est conforme à la norme NMB-003 du Canada.

Декларация соответствия для стран Европейского Союза

- Директива по электромагнитной совместимости EMC 2014/30/EC (включая поправки)
- Директива по низковольтным устройствам 2014/35/EC
- Директива R & TTE 1999/5/EC (если устройство излучает радиочастоты)

WEEE



Инструкции по утилизации

Запрещается утилизировать данное электронное устройство вместе с бытовыми отходами. Для минимизации загрязнения и обеспечения защиты окружающей среды отправьте его на переработку.

ВВЕДЕНИЕ

Комплект поставки

Осторожно снимите упаковку и проверьте наличие в комплекте всех устройств, перечисленных ниже в разделе стандартные компоненты. Некоторые из них, показанные в разделе дополнительные компоненты, могут отсутствовать в зависимости от модели, спецификации и вашего региона покупки. Проверьте комплектность с учетом места покупки. Некоторые компоненты в зависимости от регионов могут отличаться. Гарантийный талон входит в комплект только в некоторых регионах. Дополнительную информацию можно получить у поставщика.

Стандартные принадлежности

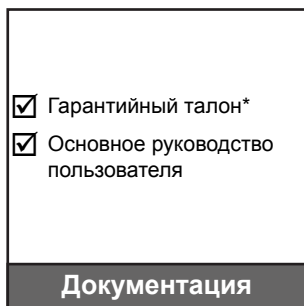

Примечание.

- Пульт ДУ поставляется с батареей.
- * Условия гарантийных обязательств для Европы см. на веб-сайте www.optoma.com.

Дополнительные принадлежности



Примечание.

- В зависимости от модели, технических характеристик и региона могут потребоваться другие дополнительные принадлежности.
- Optoma рекомендует использовать сертифицированные кабели HDMI «премиум» класса.
- Optoma гарантирует стабильность работы только при использовании сертифицированного кабеля «премиум» класса длиной до 5 метров.

ВВЕДЕНИЕ

Общий вид устройства

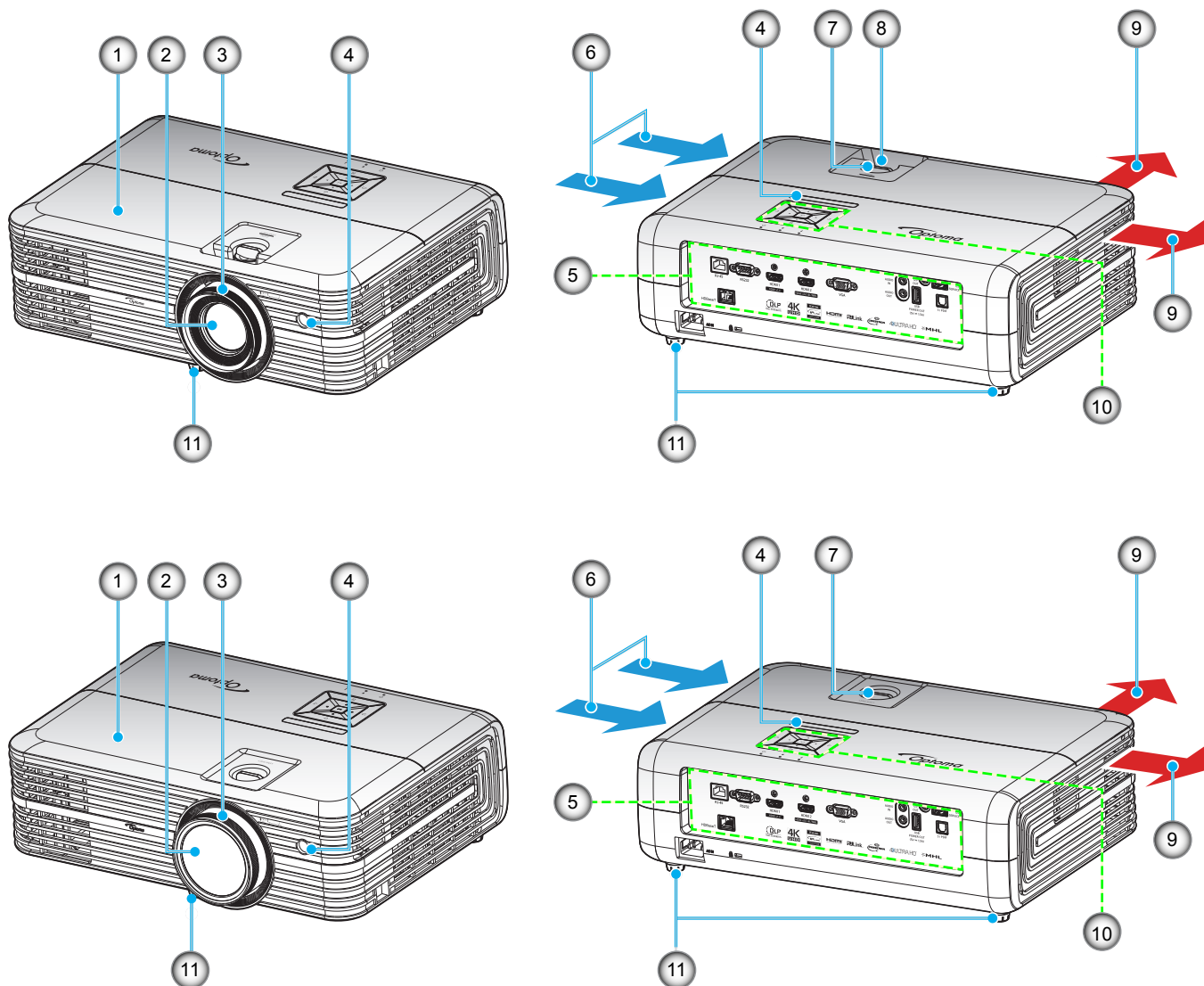

Для короткофокусных моделей объективов

Примечание.

- *Запрещается блокировать впускное отверстие проектора и вытяжные вентиляционные отверстия.*
- *При работе с проектором в замкнутом пространстве предусматривайте зазор как минимум 30 см рядом с впускными и выпускными вентиляционными отверстиями.*

№	Пункт	№	Пункт
1.	Верхняя крышка	7.	Набор сдвига объектива
2.	Объектив	8.	Рычаг Масштаб
3.	Регулятор фокусировки	9.	Вентиляционное отверстие (выпуск)
4.	Приемник ИК	10.	Клавиатура
5.	Входные/выходные разъемы	11.	Ножка для регулировки наклона
6.	Вентиляционное отверстие (впуск)		

ВВЕДЕНИЕ

Соединения

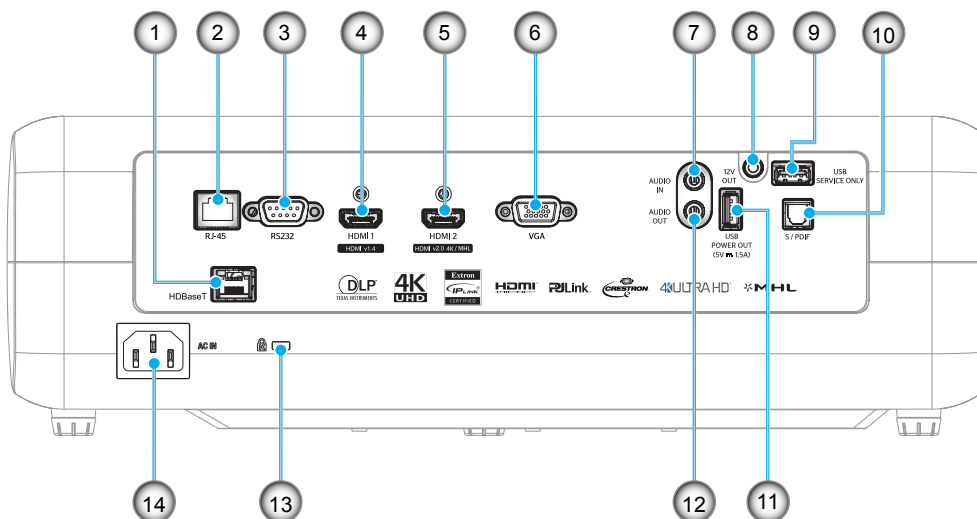

№	Пункт	№	Пункт
1.	Разъем HDBaseT*	8.	Выходной разъем 12 В
2.	Разъем RJ-45	9.	Сервисный разъем
3.	Разъем RS232	10.	Разъем S/PDIF
4.	Разъем HDMI 1	11.	Отключение питания USB (5 В—1,5 А)
5.	Разъем HDMI 2/ MHL	12.	Аудиовыход
6.	Разъем VGA	13.	Отверстие для установки замка Kensington™
7.	Разъем АУДИОВХОДА	14.	Сетевая розетка

Примечание. (*) Только для моделей с HDBaseT.

ВВЕДЕНИЕ

Клавиатура

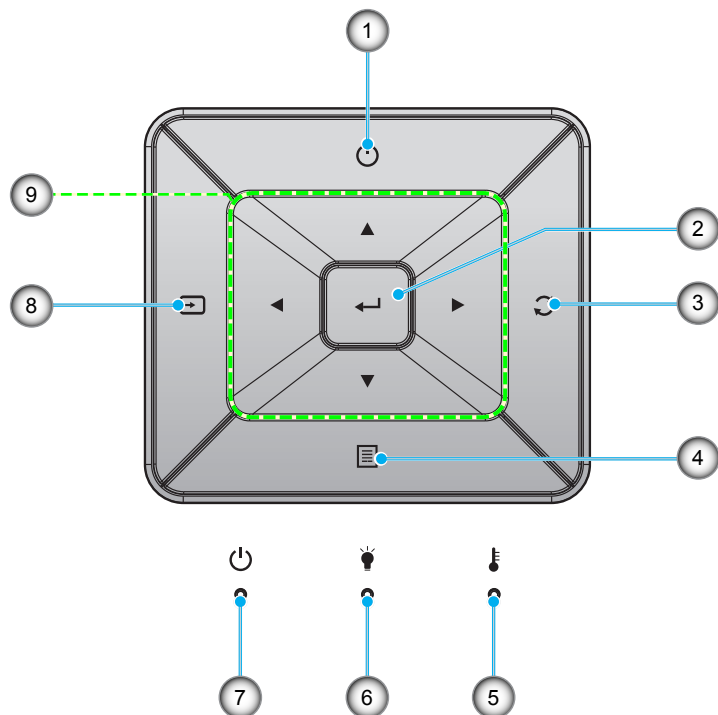

№	Пункт	№	Пункт
1.	Питание	6.	Светодиод лампы
2.	Войти	7.	Индикатор Вкл./Ожидание
3.	Re-Sync	8.	Источник
4.	Меню	9.	Четыре направленные кнопки выбора
5.	Светодиод температуры		

ВВЕДЕНИЕ

Пульт дистанционного управления

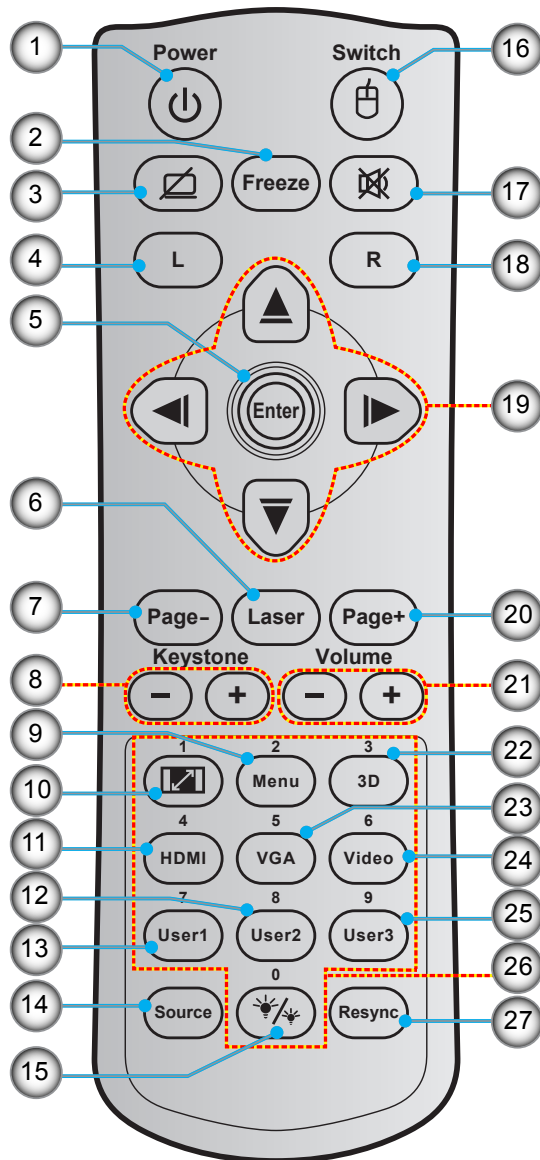

№	Пункт
1.	Кнопка включения/ выключения питания
2.	Остановка кадра
3.	Пустой экран/ без звука
4.	Щелчок левой кнопкой мыши
5.	Войти
6.	Laser
7.	Page -
8.	Трапеция +/-
9.	Меню
10.	Соотношение сторон

№	Пункт
11.	HDMI
12.	Настр. польз.2
13.	Настр. польз.1
14.	Источник
15.	Режимы яркости
16.	Кнопка включения/ выключения мыши
17.	Без звука
18.	Щелчок правой кнопкой мыши
19.	Четыре направленные кнопки выбора
20.	Page +

№	Пункт
21.	Громк. - / +
22.	Включение/ выключение меню 3D
23.	VGA
24.	Video
25.	Настр. польз.3
26.	Цифровая клавиатура (0-9)
27.	Повторная синхронизация

Примечание. Некоторые кнопки не работают, если эти функции не поддерживаются конкретной моделью проектора.

УСТАНОВКА И НАСТРОЙКА

Установка проектора

Проектор может устанавливаться в одном из четырех положений.

Место установки будет зависеть от свободного пространства в помещении и ваших предпочтений. Для определения места размещения проектора в расчет принимается размер и форма используемого экрана, место расположения розеток питания и расстояние между проектором и остальным оборудованием.

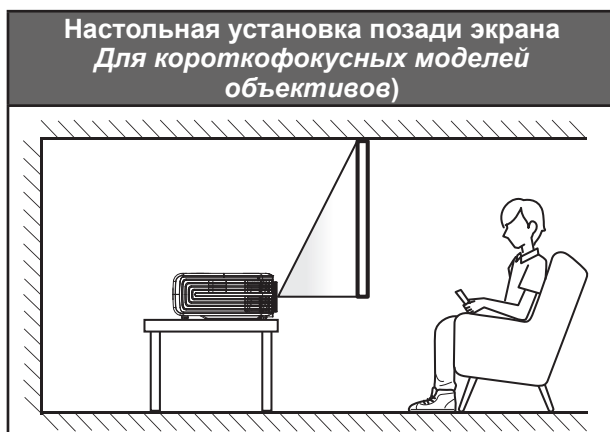
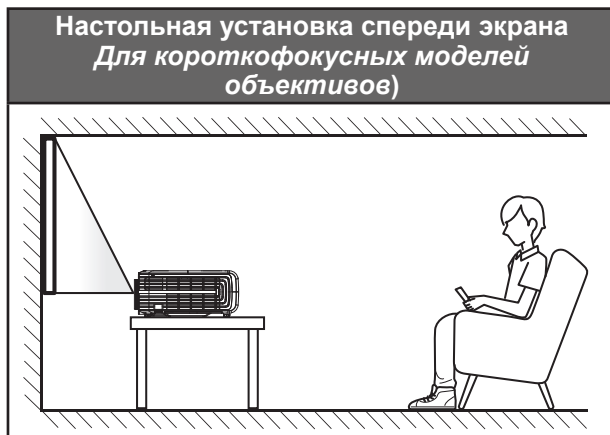

УСТАНОВКА И НАСТРОЙКА

Проектор устанавливается на плоской поверхности и перпендикулярно экрану.

- Чтобы определить место расположения проектора по заданному размеру экрана, см. таблицу расстояний на страницах 55–57.
- Чтобы определить размер экрана по заданному расстоянию, см. таблицу расстояний на страницах 55-57.

Примечание. По мере удаления места установки проектора от экрана размер проецируемого изображения и пропорционально сдвиг по вертикали увеличиваются.

ВАЖНО!

Эксплуатация проектора разрешена только при его установке на столе или на потолке. Проектор должен располагаться горизонтально, без наклона вперед/назад или влево/вправо. Расположение иным образом приводит к аннулированию гарантии и сокращает срок эксплуатации проектора и его лампы. Для выполнения нестандартной установки проконсультируйтесь со специалистами Optoma.

УСТАНОВКА И НАСТРОЙКА

Памятка по установке проектора

- Установите проектор в горизонтальном положении.
Угол наклона проектора не должен превышать 15 градусов. Проектор устанавливается на стол или крепится к потолку; при других вариантах крепления существенно уменьшается срок службы лампы и могут возникнуть другие **непредвиденные повреждения**.

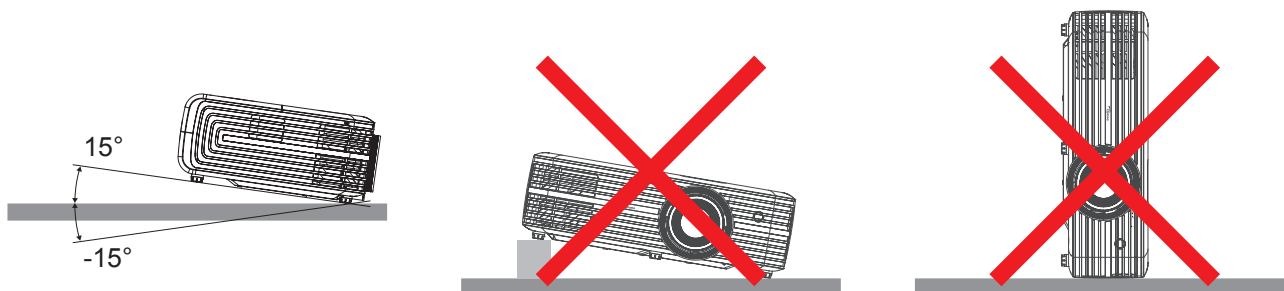

- Расстояние вокруг вентиляционного отверстия должно составлять не менее 30 см.

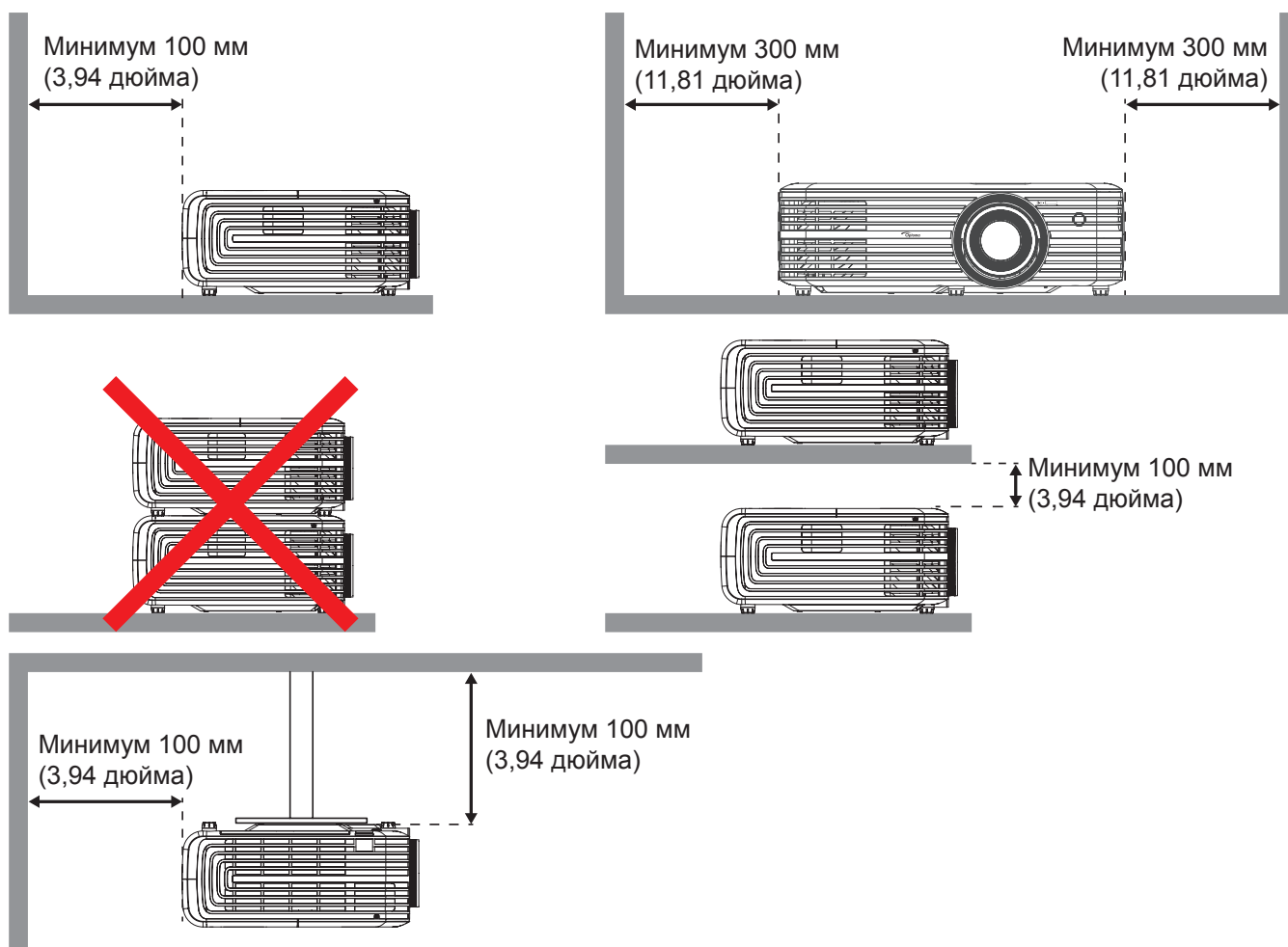

- Убедитесь, что воздухозаборник не втягивает горячий воздух из воздухоотвода.
- При эксплуатации проектора в закрытом помещении следите за тем, чтобы температура воздуха в месте установки не превышала рабочую температуру во время работы проектора, а отверстия для забора и вывода отработанного воздуха были открыты.
- Все контейнеры должны пройти сертифицированное термическое испытание, чтобы исключить возможность рециркуляции проектором отработанного воздуха, так как это может вызвать его выключение, даже если температура внутри контейнера находится в пределах диапазона рабочей температуры.

УСТАНОВКА И НАСТРОЙКА

Подключение источников сигнала к проектору

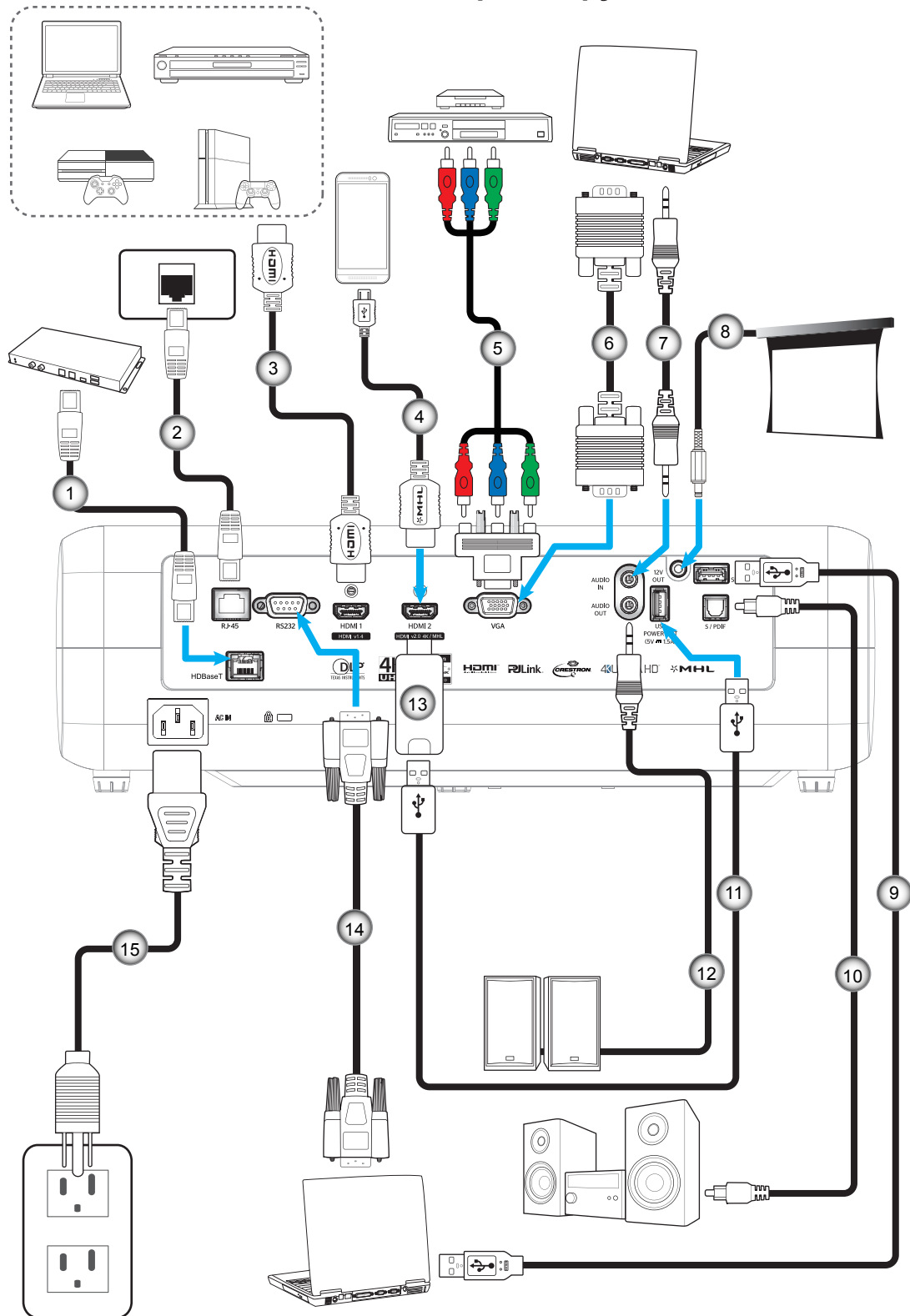

№	Пункт	№	Пункт	№	Пункт	№	Пункт
1.	Кабель RJ-45 (категория Cat5)	5.	Кабель компонентного сигнала RCA	9.	Кабель USB	13.	Адаптер HDMI
2.	Кабель RJ-45	6.	Кабель входа VGA	10.	Кабель с выходом S/PDIF	14.	Кабель RS232
3.	Кабель HDMI	7.	Кабель для Аудиовход	11.	Кабель питания USB	15.	Шнур питания
4.	Кабель MHL	8.	Разъем постоянного тока 12 В	12.	Кабель аудиовыхода		

УСТАНОВКА И НАСТРОЙКА

Настройка проецируемого изображения

Высота изображения

Проектор оснащен подъемными ножками для настройки высоты изображения.

1. Найдите нужную регулируемую ножку в нижней части проектора.
2. Чтобы поднять или опустить проектор, поверните регулятор по часовой стрелке или против часовой стрелки.

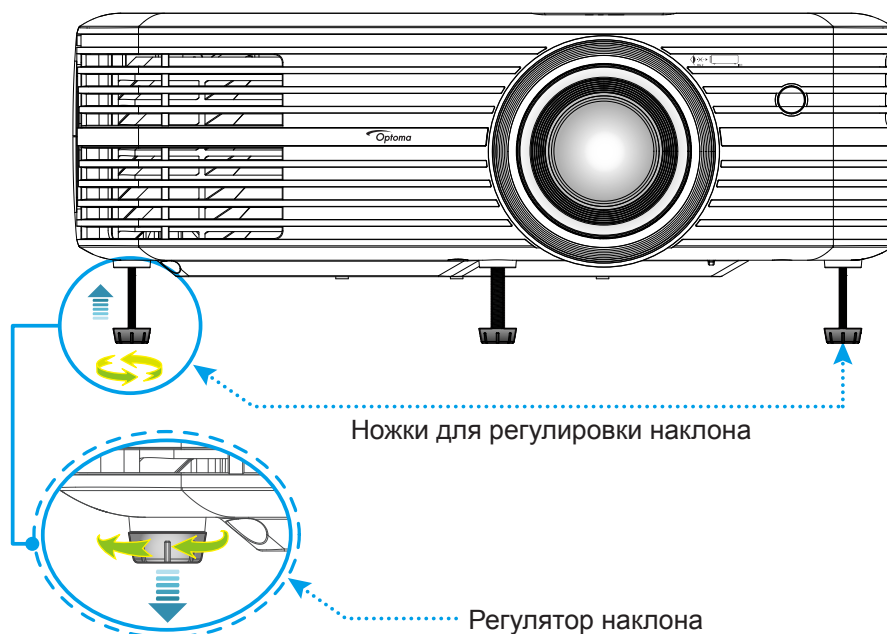

Масштаб, сдвиг объектива и фокус

- Для регулировки размера изображения выполните следующее:
 - a. Чтобы увеличить или уменьшить размер проецируемого изображения, поверните рычаг регулировки масштаба в одну или в другую сторону.
 - b. Для регулировки положения изображения по вертикали поверните регулятор сдвига объектива в одну или другую сторону.

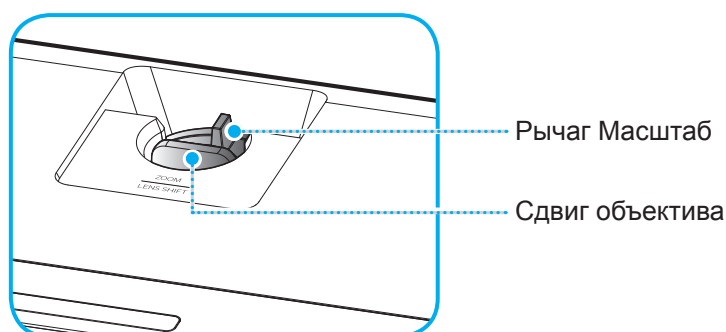

УСТАНОВКА И НАСТРОЙКА

- Для регулировки фокуса поверните фокусное кольцо по часовой стрелке или против часовой стрелки, пока изображение не станет хорошо сфокусированным и четким.

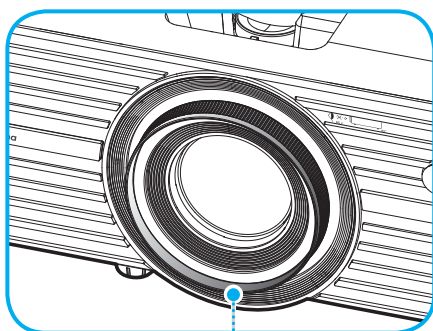

Регулятор фокусировки

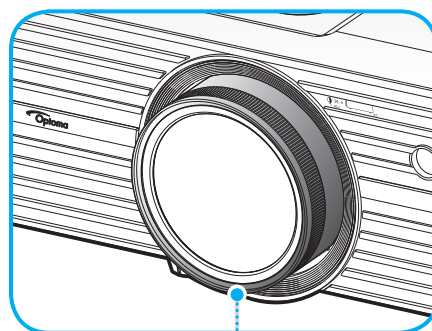

Регулятор фокусировки

Для короткофокусных моделей объективов

Примечание. Проектор фокусируется на расстоянии от 1,3 до 9,3 м или от 0,5 до 5,2 м (для короткофокусных моделей объективов).

Настройки с пульта ДУ

Установка / замена батареек

К пульту дистанционного управления прилагаются две батарейки размером AAA.

1. Снимите крышку с батарейного отсека на обратной стороне пульта ДУ.
2. Вставьте батарейки AAA в батарейный отсек, как показано на рисунке.
3. Установите обратно крышку на пульт ДУ.

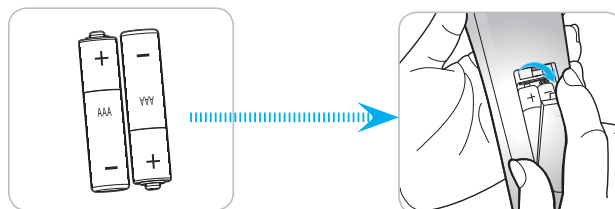

Примечание. Для замены используются такие же или эквивалентные батарейки.

ВНИМАНИЕ

Неправильное использование батареек может привести к утечке химических реактивов или взрыву. Строго выполняйте следующие инструкции.

- Не используйте одновременно батарейки разных типов. Различные типы батареек различаются по своим характеристикам.
- Не используйте новые батарейки одновременно со старыми. Использование новых батареек вместе со старыми сокращает срок службы новых батареек и может привести к утечке химических реактивов из старых батареек.
- Извлеките отработанные батарейки. При утечке из батареек химические реактивы могут попасть на кожу и вызвать раздражение. При обнаружении утечки химических реактивов тщательно вытрите их салфеткой.
- Входящие в комплект батарейки могут иметь более короткий срок службы из-за условий хранения.
- Если пульт дистанционного управления не используется в течение длительного времени, извлеките из него батарейки.
- При утилизации батареек следует соблюдать законы соответствующего региона или страны.

УСТАНОВКА И НАСТРОЙКА

Зона действия ПДУ

Инфракрасный (ИК) датчик для пульта ДУ находится на передней и верхней панели проектора. Для правильной работы пульта ДУ держите его относительно перпендикуляра к ИК-датчику проектора под углом не более 30 градусов в обе стороны. Расстояние между пультом ДУ и датчиком не должно превышать 7 метров (~23 футов).

- Убедитесь, что между ними нет препятствий, затрудняющих прохождение ИК-луча.
- Проверьте, что на ИК-передатчик пульта ПДУ не падают солнечные лучи или прямой свет от флуоресцентных ламп.
- Чтобы пульт ДУ работал правильно, расстояние от него до флуоресцентных ламп не должно быть менее 2 метров.
- Нарушение работы пульта ДУ наблюдается и в том случае, когда он находится рядом с флуоресцентными лампами инверторного типа.
- Если расстояние между пультом ДУ и проектором слишком короткое, работоспособность пульта также падает.
- Когда вы направляете пульт на экран, эффективное расстояние между ними меньше 5 м, а ИК-лучи отражаются обратно в проектор. Однако эффективное расстояние можно изменить в зависимости от экранов.

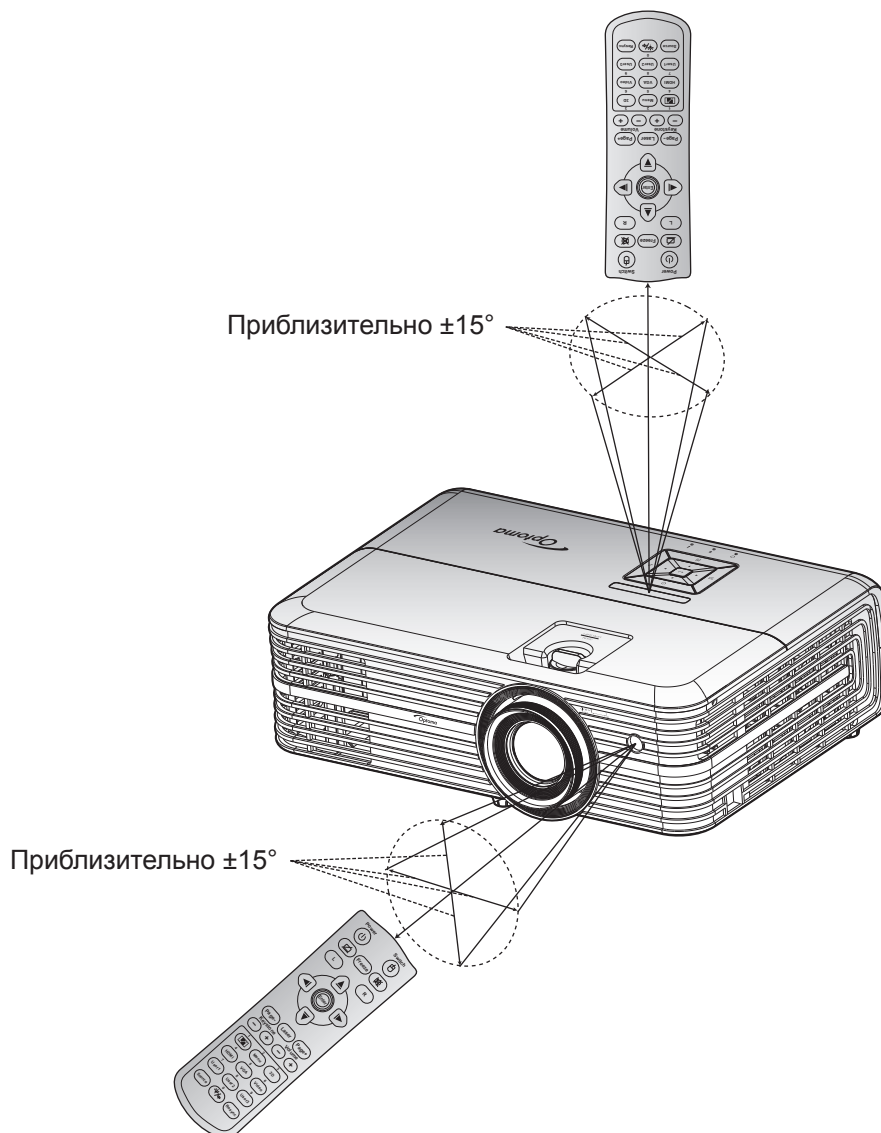

ИСПОЛЬЗОВАНИЕ ПРОЕКТОРА

Включение и выключение проектора

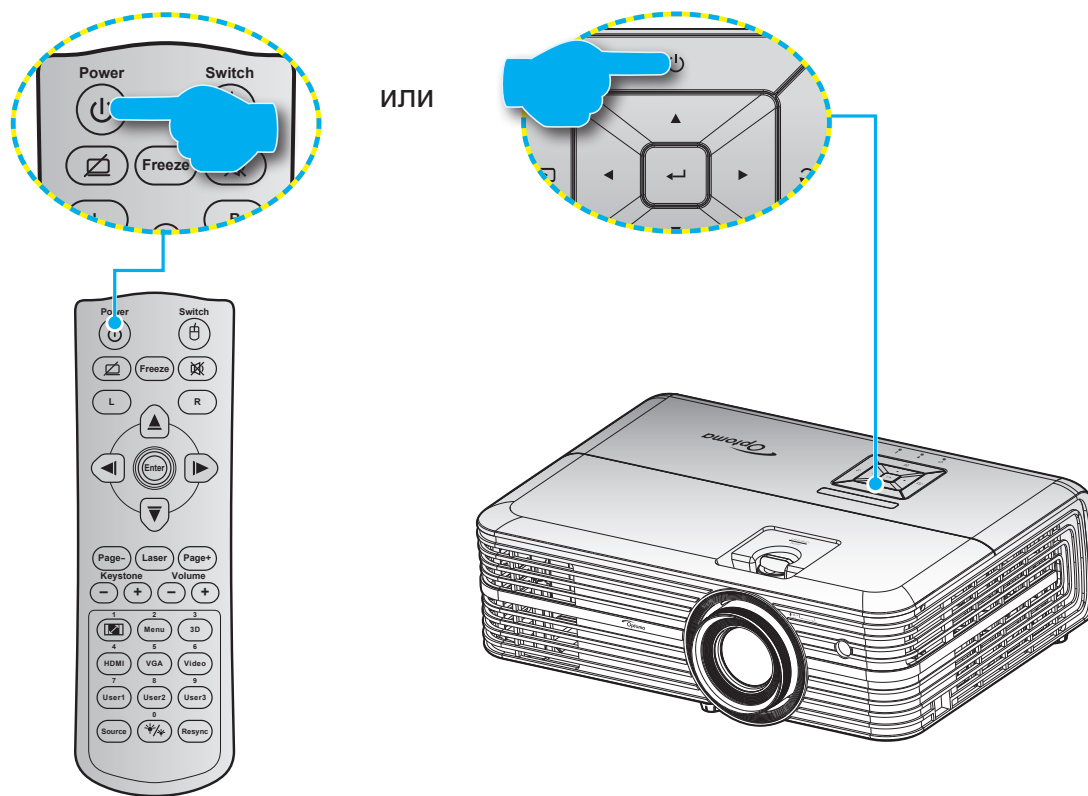

Питание включено

1. Надежно подсоединяйте шнур питания и сигнальный кабель или кабель источника сигнала. После подключения индикатор Вкл./Ожидание загорается красным цветом.
2. Включите проектор нажатием кнопки "⏻" на клавиатуре проектора или пульте ДУ.
3. Начальный экран отобразится приблизительно через 10 секунд, и СИД «Вкл./Ждущий режим» будет мигать синим.

Примечание. При первом использовании проектора следует выбрать предпочитаемый язык меню, ориентацию проектора и прочие параметры.

ИСПОЛЬЗОВАНИЕ ПРОЕКТОРА

Выключить

1. Выключите проектор нажатием кнопки “⏻” на клавиатуре проектора или пульте ДУ.
2. Появится следующее сообщение:

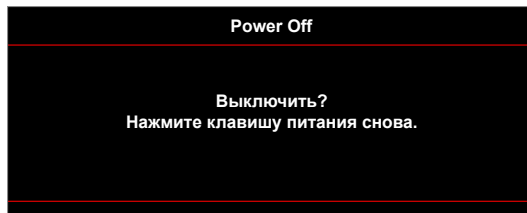

3. Повторно нажмите на кнопку «⏻» для подтверждения, иначе данное сообщение исчезнет с экрана через 15 секунд. При повторном нажатии кнопки «⏻» проектор отключается.
4. Вентиляторы охлаждения будут работать около 10 секунд для завершения цикла охлаждения, при этом индикатор Вкл./Ожидание будет мигать синим цветом. После перехода проектора в режим ожидания индикатор Вкл./Ожидание загорается ровным красным цветом. Если нужно снова включить проектор, дождитесь завершения цикла охлаждения и перехода устройства в режим ожидания. Если проектор находится в режиме ожидания, для включения снова нажмите на кнопку “⏻”.
5. Отсоедините шнур питания от электрической розетки и проектора.

Примечание. Не рекомендуется включать проектор сразу же после выключения питания.

ИСПОЛЬЗОВАНИЕ ПРОЕКТОРА

Выбор источника входного сигнала

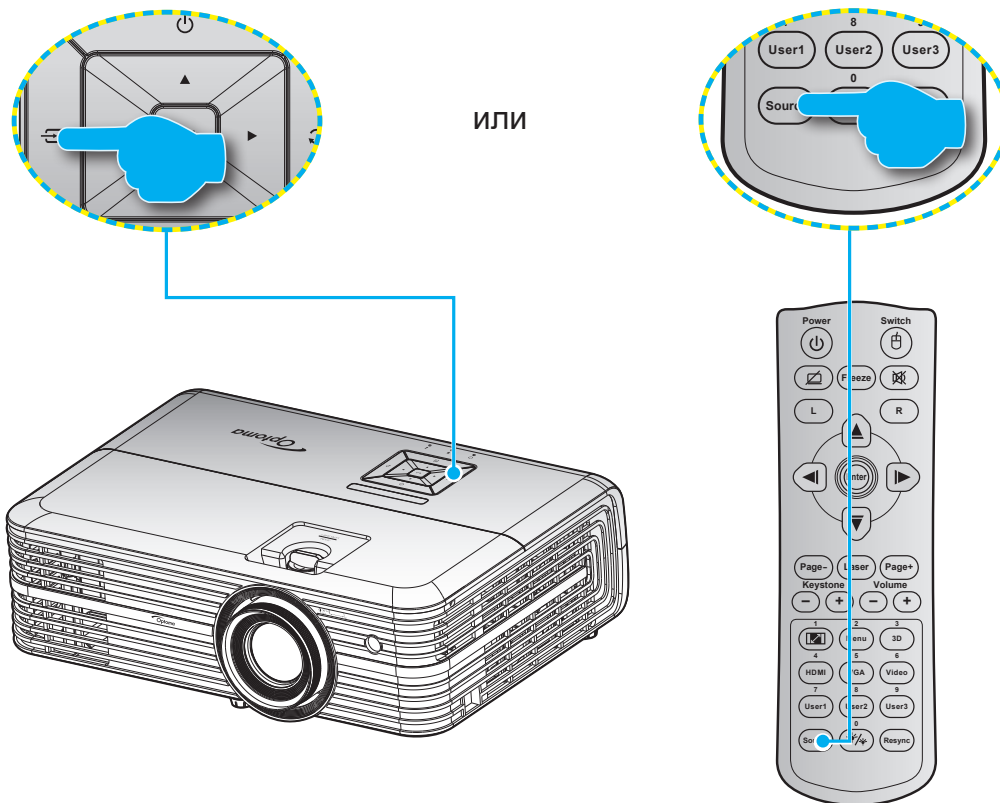

Включите подключенный источник входного сигнала, который будет отображаться на экране, например, компьютер, ноутбук, видеопроигрыватель и т.д. Проектор автоматически обнаруживает источник. При подключении нескольких источников нажмите на кнопку “↵” на клавиатуре проектора или **Source** (Источник входного сигнала) на пульте ДУ для выбора нужного сигнала.



ИСПОЛЬЗОВАНИЕ ПРОЕКТОРА

Меню навигации и функции

Проектор имеет многоязычные экранные меню, позволяющие настраивать изображение и изменять настройки. Проектор автоматически обнаружит источник.

1. Для вызова экранного меню нажмите на клавишу «» на клавиатуре проектора или клавишу **Menu** на пульте ДУ.
2. После отображения экранного меню выбирайте любые элементы главного меню с помощью клавиш **▲▼**. Выбрав необходимый параметр на определенной странице, нажмите на клавишу “**←↵**” на клавиатуре проектора или клавишу **Enter** на пульте ДУ для входа в подменю.
3. Выберите необходимый пункт подменю клавишами **▲▼** и нажмите на клавишу **←↵/Enter** для просмотра дополнительных параметров. Настройте параметры клавишами **◀▶**.
4. Выбор в подменю следующий элемент, который требуется отрегулировать, и измените значение указанным выше способом.
5. Нажмите **←↵** для подтверждения, и на экране откроется основное меню.
6. Для выхода снова нажмите **/Menu**. И проектор автоматически сохранит новые настройки.

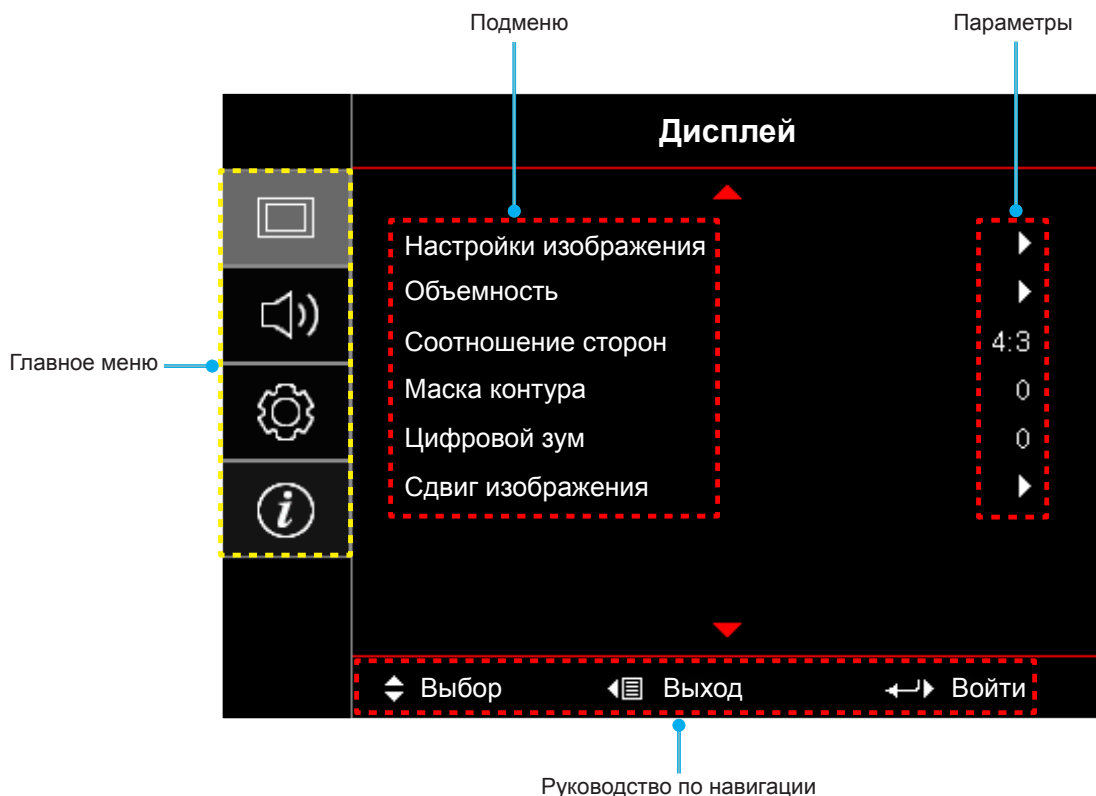

ИСПОЛЬЗОВАНИЕ ПРОЕКТОРА



Дерево экранного меню

Главное меню	Подменю	Подменю 2	Подменю 3	Подменю 4	Значения	
Дисплей	Настройки изображения	Режим отображения			Презентация	
					Яркий	
					HDR	
					Кинотеатр	
					Игра	
					sRGB	
					DICOM SIM.	
					Сшивка	
					Пользов.	
				Объемность		
			Цвет стены			Выкл. [По умолчанию]
						Классная доска
						Светло-желтый
						Светло-зеленый
						Светло-синий
						Розовый
			Dynamic Range	HDR		Выкл.
						Автоматический
				HDR Picture mode		Яркий
						Стандартный [По умолчанию]
						Кино
						Сведения
			Режим HDR Demo		SMPTE 2084	
					Выкл.	
			Яркость			Вкл.
			Контраст			-50 ~ 50
			Резкость			-50 ~ 50
			Цвет			1 ~ 15
			Оттенок			-50 ~ 50
			Гамма			Кино
						Видео
						Графика
						Стандартный(2.2)
				1.8		
				2.0		
				2.4		





ИСПОЛЬЗОВАНИЕ ПРОЕКТОРА

Главное меню	Подменю	Подменю 2	Подменю 3	Подменю 4	Значения	
Дисплей	Настройки изображения	Настройки цвета	BrilliantColor™		1 ~ 10	
			Цвет. темп.		Тепл.	
					Стандартный	
					Охлаждение	
					Хол.	
			CMS	Цвет		R [по умолчанию]
						G
						B
						C
						Y
						M
						W
				х офсет		-50 ~ 50 [по умолчанию: 0]
				у офсет		-50 ~ 50 [по умолчанию: 0]
				Яркость		-50 ~ 50 [по умолчанию: 0]
			Сброс		Отмена [По умолчанию]	
					Да	
			Выход			
			RGB усиление/ сдвиг	Усиление красного		-50 ~ 50
				Усиление зеленого		-50 ~ 50
		Усиление синего			-50 ~ 50	
		Усиление красного			-50 ~ 50	
		Усиление зеленого			-50 ~ 50	
		Усиление синего			-50 ~ 50	
		Сброс			Отмена [По умолчанию]	
					Да	
		Выход				
		Цвет. простр. [Входы, кроме HDMI]			Автоматический [По умолчанию]	
					RGB	
					YUV	
		Цвет. простр. [Вход HDMI]			Автоматический [По умолчанию]	
					RGB(0~255)	
					RGB(16~235)	
			YUV			
Сигнал	Автоматический		Выкл.			
			Вкл. [По умолчанию]			
	Частота		-50 ~ 50 (в зависимости от сигнала) [По умолчанию: 0]			
	Фаза		0 ~ 31 (в зависимости от сигнала) [По умолчанию: 0]			
	Пол. по гор.		-50 ~ 50 (в зависимости от сигнала) [по умолчанию: 0]			
	Пол. по верт.		-50 ~ 50 (в зависимости от сигнала) [по умолчанию: 0]			
Выход						

ИСПОЛЬЗОВАНИЕ ПРОЕКТОРА

Главное меню	Подменю	Подменю 2	Подменю 3	Подменю 4	Значения	
Дисплей	Настройки изображения	UltraDetail			Выкл.	
					1	
					2	
		Режимы яркости			3	
					Яркий	
					Энергосбережение	
	Объемность	Режим 3D			Dynamic	
					Есо+	
					Выкл.	
		3D->2D			Выкл.	
					DLP-Link [По умолчанию]	
					ИК	
	Инвер. 3D-синхр.			Объемность [По умолчанию]		
				L		
				R		
	Соотношение сторон				Выкл. [По умолчанию]	
					Вкл.	
					4:3	
					16:9	
					16:10	
					LBX	
				Суперширокий		
Маска контура				Стандартный		
				Автоматический		
	Цифровой зум				0~10 [по умолчанию: 0]	
					-5~25 [по умолчанию: 0]	
	Сдвиг изображения	Г 				-100~100 [по умолчанию: 0]
В 					-100~100 [по умолчанию: 0]	
Звук	Встроенная колонка				Выкл.	
					Вкл. [По умолчанию]	
	Выход звукового сигнала				Выкл.	
					Вкл. [По умолчанию]	
	Без звука				Выкл. [По умолчанию]	
					Вкл.	
	Громк.				0~10 [по умолчанию: 5]	
	Аудиовход	HDMI1				Аудиовход
						По умолчанию [По умолчанию]
		HDMI2				Аудиовход
					По умолчанию [По умолчанию]	
HDBaseT (применяется только для моделей с HDBaseT)				Аудиовход		
				По умолчанию [По умолчанию]		





ИСПОЛЬЗОВАНИЕ ПРОЕКТОРА

Главное меню	Подменю	Подменю 2	Подменю 3	Подменю 4	Значения		
Настр.	Проекция				Передняя панель  [По умолчанию]		
					Сзади на 		
					Потолоч.-верх 		
					Задняя-верх 		
	Параметры лампы	Напоминание лампы				Выкл.	
						Вкл. [По умолчанию]	
		Сброс лампы				Отмена [По умолчанию]	
					Да		
	Настройки фильтра	Filter Usage Hours				(только для чтения)	
						Да	
		Optional Filter Installed				Нет	
						Выкл.	
		Наработка фильтра				300 ч	
						500 ч [По умолчанию]	
						800 ч	
					1000 ч		
	Сбросить фильтр				Отмена [По умолчанию]		
					Да		
	Настройки питания	Включение проект.				Выкл. [По умолчанию]	
						Вкл.	
		Вкл. при пол. сигн.				Выкл. [По умолчанию]	
						Вкл.	
		Авто выкл. (мин)				0 ~ 180 (шаг 5 мин) [По умолчанию: 20]	
		Спящий реж. (мин)				0 ~ 990 (шаг 30 мин) [По умолчанию: 0]	
			Всегда включен				Нет [По умолчанию]
					Да		
	Быстрое возобновление					Выкл. [По умолчанию]	
						Вкл.	
						Активный	
	Режим питания (Ожидание)					Энергосбережение [По умолчанию]	
	Безопасность	Безопасность				Выкл.	
						Вкл.	
		Таймер безоп.	Месяц				
			День				
	Час						
	Изменить пароль						
	Тестовая таблица					Зеленая решетка	
						Пурпурная решетка	
						Белая решетка	
					Белый		
					Выкл.		

ИСПОЛЬЗОВАНИЕ ПРОЕКТОРА

Главное меню	Подменю	Подменю 2	Подменю 3	Подменю 4	Значения		
Настр.	Настройки с пульта ДУ [зависит от ПДУ]	Функция IR			Вкл. [По умолчанию]		
					Передняя панель		
					Верх		
					Выкл.		
			Удаленный код			00~99	
			Настр. польз.1			Тестовая таблица	
						Сеть	
						CMS	
						Цвет. темп.	
						Гамма	
						Авто Источник	
						Проекция	
						Параметры лампы	
						Масштаб	
						MHL	
					Dynamic Range [По умолчанию]		
			Настр. польз.2			Тестовая таблица	
						Сеть	
						CMS	
						Цвет. темп.	
						Гамма	
						Авто Источник	
						Проекция	
						Параметры лампы	
						Масштаб	
						MHL [По умолчанию]	
					Dynamic Range		
			Настр. польз.3			Тестовая таблица	
						Сеть	
						CMS	
						Цвет. темп.	
						Гамма	
						Авто Источник	
						Проекция	
						Параметры лампы	
						Масштаб [По умолчанию]	
						MHL	
					Dynamic Range		
			Номер проектора				00 ~ 99
			12-B триггер				Вкл.
							Выкл.
			Параметры HDBaseT (применяется только для моделей с HDBaseT)	Ethernet			Вкл.
					Выкл.		
	RS232				Вкл.		
					Выкл.		

ИСПОЛЬЗОВАНИЕ ПРОЕКТОРА

Главное меню	Подменю	Подменю 2	Подменю 3	Подменю 4	Значения		
Настр.	Опции	Язык			English [По умолчанию]		
					Deutsch		
					Français		
					Italiano		
					Español		
					Português		
					简体中文		
					日本語		
					한국어		
				Русский			
		Настройки меню	Расположение меню				Слева вверх 
							Справа вверх 
							Центральное  [По умолчанию]
						Слева вниз 	
						Справа вниз 	
			Таймер меню				
							5 с
							10 с [По умолчанию]
		Авто Источник					Выкл.[По умолчанию]
							Вкл.
		Источник входного сигнала					HDMI1
							HDMI2
							VGA
							HDBaseT (<i>применяется только для моделей с HDBaseT</i>)
		Усил. Вент.					Выкл. [По умолчанию]
							Вкл.
		Блокировка смены режима					Выкл. [По умолчанию]
							Вкл.
		Блок. кнопок					Выкл. [По умолчанию]
							Вкл.
		Убрать информ.					Выкл. [По умолчанию]
							Вкл.
		Заставка					По умолчанию [По умолчанию]
					Нейтральный		
Цвет фона					Нет [По умолчанию]		
					Синий		
					Красный		
					Зеленый		
					Серый		
HDMI 1 EQ					1~7 [по умолчанию: 4]		
HDMI 2 EQ					1~7 [по умолчанию: 4]		

ИСПОЛЬЗОВАНИЕ ПРОЕКТОРА

Главное меню	Подменю	Подменю 2	Подменю 3	Подменю 4	Значения	
Настр.	Сброс	Reset OSD			Отмена [По умолчанию]	
					Да	
		Reset to Default			Отмена [По умолчанию]	
					Да	
Сеть	Сеть	Состояние сети			(только для чтения)	
		MAC-адрес			(только для чтения)	
		DHCP			Выкл. [По умолчанию]	
					Вкл.	
		IP-адрес			192.168.0.100 [По умолчанию]	
		Маска подсети			255.255.255.0 [По умолчанию]	
		Шлюз			192.168.0.254 [По умолчанию]	
		DNS			192.168.0.51 [По умолчанию]	
	Сброс					
	Управление	Crestron				Выкл.
						Вкл. [По умолчанию] Примечание. Порт 41794.
		Extron				Выкл.
						Вкл. [По умолчанию] Примечание. Порт 2023.
		PJ Link				Выкл.
						Вкл. [По умолчанию] Примечание. Порт 4352
		AMX Device Discovery				Выкл.
						Вкл. [По умолчанию] Примечание. Порт 9131
		Telnet				Выкл.
						Вкл. [По умолчанию] Примечание. Порт 23
		HTTP				Выкл.
					Вкл. [По умолчанию] Примечание. Порт 80	
Control4				Выкл.		
				Вкл. Примечание. Порт 4774		

ИСПОЛЬЗОВАНИЕ ПРОЕКТОРА

Главное меню	Подменю	Подменю 2	Подменю 3	Подменю 4	Значения	
Информация	Regulatory					
	Serial Number					
	Источник					
	Разрешение				00x00	
	Частота обновления				0,00 Гц	
	Режим отображения					
	Режим питания (Ожидание)					
	Счетчик лампы	Яркий				0 ч
		Энергосбережение				0 ч
		Dynamic				0 ч
		Всего				
	Состояние сети					
	IP-адрес					
	Номер проектора				00~99	
	Глубина цвета					
	Формат					
	Filter Usage Hours					
	Режимы яркости					
	FW Version	Система				
		Сеть				
MCU						

ИСПОЛЬЗОВАНИЕ ПРОЕКТОРА

Меню Дисплей

Меню Дисплей: настройки изображения

Режим отображения

Существует много заводских установок, оптимизированных для разных видов изображений.

- **Презентация:** Данный режим подходит для демонстрации перед аудиторией информации с подключенного ПК.
- **Яркий:** Максимальная яркость при поступлении сигнала с ПК.
- **HDR:** Расшифровка и воспроизведение содержимого в формате HDR (High Dynamic Range) для самого темного черного, самого яркого белого и ярких кинематографических красок с использованием цветового спектра REC.2020. Этот режим включается автоматически при установке для параметра HDR значения «Вкл.» (при этом содержимое HDR передается на проектор - 4K UHD Blu-ray, 1080p/ Игры 4K UHD HDR, Поток видео 4K UHD). Если активен режим HDR, другие режимы воспроизведения (Кино, Эталон и т.д.) выбрать невозможно, так как в режиме HDR обеспечивается высокоточная цветопередача, превышающая характеристики других режимов воспроизведения.
- **Кинотеатр:** Обеспечение лучших цветов для просмотра фильмов.
- **Игра:** Выбор этот режим, чтобы повысить яркость и время отклика для улучшения отображения видеоигр.
- **sRGB:** Стандартный точный цвет.
- **DICOM SIM.:** В данном режиме проецируются монохромные медицинские изображения, такие как рентгеновские снимки, результаты МРТ и пр.
- **Сшивка:** Этот режим используется при проецировании одного изображения с различных проекторов.
- **Пользов.:** Сохранение настроек пользователя.
- **Объемность:** Для просмотра с эффектом объемности потребуются 3D очки. Убедитесь, что в ПК (портативном устройстве) установлена видекарта с четырехуровневой буферизацией и выводом сигнала 120 Гц, а также 3D плеер.

Цвет стены

Используйте эту функцию для настройки соответствия экранного изображения цвет стены. Выберите значение Выкл., Классная доска, Светло-желтый, Светло-зеленый, Светло-синий, Розовый или Серый.

Dynamic Range

Конфигурация настройки режима High Dynamic Range (HDR) (Расширенный динамический диапазон) и его эффекта при отображении видео с проигрывателей 4K Blu-ray и потоковых устройств.

Примечание. *HDMI1 и VGA не поддерживают Dynamic Range (Динамический диапазон).*

➤ HDR

- **Выкл.:** Отключение обработки HDR. При установке значения Выкл. проектор НЕ выполняет расшифровку содержимого HDR.
- **Автоматический:** Автоматический выбор сигнала HDR.

➤ HDR Picture mode

- **Яркий:** Выберите данный режим для получения более ярких и насыщенных цветов.
- **Стандартный:** Выберите этот режим для получения естественных цветов с балансом теплых и холодных тонов.
- **Кино:** Выберите этот режим для повышения детализации и резкости изображения.
- **Сведения:** Для оптимального согласования цвета сигнал поступает после оптоэлектронного (OETF) преобразования.
- **SMPTE 2084:** HDR ETOF соответствует спецификации SMPTE 2084.

➤ Режим HDR Demo

- Данная функция позволяет увидеть разницу в качестве изображения между обычным необработанным изображением и изображением, обработанным с помощью HDR.

ИСПОЛЬЗОВАНИЕ ПРОЕКТОРА

Яркость

Используется для регулировки яркость изображения.

Контраст

Контраст регулирует разницу между самыми светлыми и самыми темными участками изображения.

Резкость

Используется для регулировки резкости изображения.

Цвет

Используется для регулировки насыщенности видеоизображения от черно-белого до полностью насыщенного цвета.

Оттенок

Используется для регулировки баланса красный и зеленый цветов.

Гамма

Установка типа гамма-кривой. После первоначального запуска и завершения настройки используйте Настройка Гамма для оптимизации выхода видеосигнала.

- **Кино:** Для домашнего театра.
- **Видео:** Для источника видеосигнала: Видео или TV.
- **Графика:** Для источника видеосигнала: ПК или Фото.
- **Стандартный(2.2):** Для стандартной настройки.
- **1.8 / 2.0 / 2.4:** Для специального источника видеосигнала: ПК или Фото.

Настройки цвета

Настройка параметров цвета.

- **BrilliantColor™:** Данная настраиваемая функция использует новый алгоритм обработки цветов и систему улучшения уровней цветов для отображения более яркость изображения с достоверными и более насыщенными цветами.
- **Цвет. темп.:** Выбор цвет. темп.: Тепл., Стандартный, Охлаждение или Хол..
- **CMS (Система управления цветом):** Выбор одного из цветов (R/G/B/C/M/Y) для регулировки смещения x/y и яркости.
 - Цвет: Выбор из красного (R), зеленого (G), синего (B), голубого (C), желтого (Y), пурпурного (M) и белого (W) цветов.
 - x офсет: Регулировка величины x офсет указанного цвета.
 - y офсет: Регулировка величины y офсет указанного цвета.
 - Яркость: Регулировка величины яркости указанного цвета.
 - Сброс: Восстановление заводских настроек по умолчанию для настройки цветов.
 - Выход: Выход из меню «CMS».
- **RGB усиление/сдвиг:** Эти параметры позволяют настроить яркость (усиление) и контрастность (сдвиг) изображения.
 - Сброс: Возврат к заводским настройкам по умолчанию для RGB усиление/сдвиг.
 - Выход: Выход из меню «RGB усиление/сдвиг».
- **Цвет. протр. (Все входы, кроме HDMI):** Выбор подходящий тип цветовой матрицы: Автоматический, RGB или YUV.
- **Цвет. протр. (Только входы HDMI):** выбор подходящего типа цветовой матрицы: Автоматический, RGB(0~255), RGB(16~235), и YUV.

ИСПОЛЬЗОВАНИЕ ПРОЕКТОРА

Сигнал

Установка параметров сигнала.

- **Автоматический:** Автоматическая настройка сигнала (элементы Частота и Фаза неактивны). При отключении режима Автоматический, элементы Частота и Фаза отображаются для точной настройки и сохранения параметров.
- **Частота:** Изменение частоты данных изображения в соответствии с частотой графической карты компьютера. Используйте эту функцию, только если изображение на экране мерцает.
- **Фаза:** Используется для синхронизации сигнала экрана с сигналом графика карты. Если изображение нестабильно или мигает, используйте этот параметр для настройки.
- **Пол. по гор.:** Регулировка положения изображения по горизонтали.
- **Пол. по верт.:** Регулировка положения изображения по вертикали.
- **Выход:** Выход из меню «Сигнал».

Примечание. Данное меню доступно только при условии, что источник входного сигнала — RGB/компонентный.

UltraDetail

Уменьшение кромок проецируемого изображения для получения более четкого и контрастного изображения.

Режимы яркости

Регулировка параметров режимы яркости для проекторов с лампами.

- **Яркий:** Установите значение «Яркий», чтобы увеличить яркость лампы.
- **Энергосбережение:** Выбор режим «Энергосбережение» для уменьшения яркости лампы проектора с целью снижения потребляемой мощности и продления срока службы лампы.
- **Dynamic:** Выбор «Dynamic», чтобы уменьшить яркость лампы проектора в зависимости от уровня яркости контента и настроить энергопотребление лампы от 100% до 30% в динамическом режиме. Это помогает увеличить срок службы лампы.
- **Еco+:** При включении режима «Еco+» автоматически определяется уровень яркость контента и значительно снижается уровень потребления электроэнергии лампой в периоды бездействия (до 70%).

Сброс

Возврат параметров цвета к заводским настройкам по умолчанию.

ИСПОЛЬЗОВАНИЕ ПРОЕКТОРА

Меню Экран/3D

Примечание.

- Данный проектор поддерживает технологию 3D и оснащен решением DLP-Link 3D.
- Перед просмотром этой видеозаписи убедитесь, что ваши 3D очки поддерживают технологию DLP-Link 3D.
- Данный проектор поддерживает последовательность кадров (отражение страницы) 3D через порты HDMI1/HDMI2/VGA.
- Чтобы включить режим «Объемность», для входной частоты кадров должно быть установлено только значение 120 Гц, частота кадров ниже или выше этого значения не поддерживается.
- Для обеспечения оптимальной производительности рекомендуется использовать разрешение 1920x1080. Обратите внимание на то, что в режиме «Объемность» разрешение 4K (3840x2160) не поддерживается.

Режим 3D

Данный элемент служит для отключения функции Объемность или выбора соответствующей функции Объемность.

- **Выкл.:** Выберите «Выкл.» для отключения режима «Объемность».
- **DLP-Link:** Выберите, чтобы воспользоваться оптимальными настройками для очков DLP 3D.
- **ИК:** Выбор параметр «ИК» для использования оптимальных параметров для очков ИК 3D.

3D->2D

Данный элемент служит для выбора способа отображения контента в формате 3D на экране.

- **Объемность:** Отображение 3D сигнала.
- **L (Левая):** Отображение левого кадра 3D материала.
- **R(Правая):** Отображение правого кадра 3D материала.

Инвер. 3D-синхр.

Этот параметр используется для включения и отключения функции Инвер. 3D-синхр..

Меню Дисплей/Соотношение сторон

Соотношение сторон

Выбор соотношения сторон отображаемого изображения из следующих значений:

- **4:3:** Этот формат используется для источников входного сигнала с соотношением сторон 4:3.
- **16:9:** Этот формат предназначен для таких источников входного сигнала 16:9, как HDTV и DVD, расширенных для просмотра на широкоэкранном телевизоре.
- **16:10:** Этот формат используется с источниками сигнала в формате 16:10, например ноутбуки с широким экраном.
- **LBX:** Этот формат предназначен для источников сигнала LBX (не 16 x 9), и если вы пользуетесь внешним объективом формата 16 x 9 для отображения формата изображения 2,35:1 с максимальным разрешением.
- **Суперширокий:** Используйте данное специальное соотношение сторон 2,0:1 для просмотра фильмов с соотношением сторон 16:9 и 2,35:1 без черных полос в верхней и нижней частях экрана.
- **Стандартный:** Данный формат отображает исходное изображение без масштабирования.
- **Автоматический:** Автоматический выбор подходящего формата отображения.

Примечание.

- *Дополнительная информация о режиме LBX:*
 - *Изображение некоторых DVD в формате Letter-Box не улучшено для просмотра на телевизорах с соотношением сторон 16x9. В этом случае изображение будет искажено при отображении в режиме 16:9. В этой ситуации для просмотра DVD можно переключиться в режим 4:3. Если сигнал имеет соотношение сторон, отличное от 4:3, на экране с соотношением сторон 16:9 вокруг изображения будут отображаться черные полосы. Для просмотра изображения такого формата можно использовать режим LBX, чтобы растянуть изображение на экране с соотношением сторон 16:9.*

ИСПОЛЬЗОВАНИЕ ПРОЕКТОРА

- При использовании внешнего анаморфотного объектива режим LBX также позволяет просматривать материал с соотношением сторон 2,35:1 (включая анаморфотные DVD и телевидение высокой четкости HDTV), который поддерживает анаморфотную ширину, адаптированный для отображения с соотношением сторон 16x9 в широком изображении с соотношением 2,35:1. Черные полосы вокруг изображения исчезнут. При этом будут полностью использованы мощность лампы и вертикальное разрешение.
- Чтобы воспользоваться супершироким форматом, выполните следующие действия:
 - a) Установите соотношение сторон экрана 2,0:1.
 - b) Выберите формат «Суперширокий».
 - c) Отрегулируйте положение проецируемого изображения на экране.

Таблица масштабирования 4K UHD:

Экран 16:9	480i/p	576i/p	720p	1080i/p	2160p
4x3	Масштабирование до 2880 x 2160.				
16x9	Масштабирование до 3840 x 2160.				
LBX	Получите центральное изображение 3840 x 1620, а затем отмасштабируйте до 3840 x 2160 для отображения.				
Стандартный	Отображение 1:1, центрированное. Масштабирование не будет выполнено; отображаемое разрешение зависит от источника входного сигнала.				
Автоматический	<ul style="list-style-type: none"> - Если источник — 4:3, тип экрана будет масштабироваться до 2880 x 2160. - Если источник — 16:9, тип экрана будет масштабироваться до 3840 x 2160. - Если источник — 15:9, тип экрана будет масштабироваться до 3600 x 2160. - Если источник — 16:10, тип экрана будет масштабироваться до 3456 x 2160. 				

Автоматическое правило сопоставления:

	Разрешение входного сигнала		Автоматический/Масштаб	
	Разрешение по горизонтали	Разрешение по вертикали	3840	2160
4:3	640	480	2880	2160
	800	600	2880	2160
	1024	768	2880	2160
	1280	1024	2880	2160
	1400	1050	2880	2160
	1600	1200	2880	2160
Широкий Ноутбуке	1280	720	3840	2160
	1280	768	3600	2160
	1280	800	3456	2160
SDTV	720	576	2700	2160
	720	480	3240	2160
HDTV	1280	720	3840	2160
	1920	1080	3840	2160

Меню Дисплей/Маска контура

Маска контура

Эта функция применяется для удаления помех кодирования видеосигнала по контуру источника видео.

ИСПОЛЬЗОВАНИЕ ПРОЕКТОРА

Меню цифрового зума дисплея

Цифровой зум

Используется для уменьшения или увеличения изображения на проецируемом экране.

Меню Экран/Сдвиг изображения

Сдвиг изображения

Позволяет регулировать положение проецируемого изображения по горизонтали (Г) или по вертикали (В).

Меню Звук

Аудиоменю встроенной колонки

Встроенная колонка

Используйте данный параметр для включения и отключения встроенной колонки.

- **Выкл.:** Выберите «Выкл.» для выключения встроенной колонки.
- **Вкл.:** Выберите «Вкл.» для включения встроенной колонки.

Меню Аудиовыход

Аудиовыход

Выберите «Вкл.» или «Выкл.» для включения или отключения аудиовыхода.

Меню Звук/Без звука

Без звука

Этот параметр используется для временного отключения звука.

- **Вкл.:** Выберите «Вкл.» для включения режима «без звука».
- **Выкл.:** Выберите «Выкл.» для выключения режима «без звука».

Примечание. Функция «Без звука» действительна как для встроенного, так и для внешнего динамика.

Меню Звук/Громк.

Громк.

Используется для регулировки громкости звука.

Меню Аудиовход

Аудиовход

Выбор портов аудиовхода для источников видеосигнала из следующего списка:

- По умолчанию: Порт аудиовхода выбирается автоматически.
- Аудиовход: Разъем АУДИОВХОДА (RCA), если источник видеосигнала - Композитный.

ИСПОЛЬЗОВАНИЕ ПРОЕКТОРА

Меню Настр.

Меню Настр./Проекция

Проекция

Позволяет выбрать предпочтительную проекцию: переднюю, заднюю, потолочную сверху и заднюю сверху.

Меню Настр./Параметры лампы

Напоминание лампы

Выберите эту функцию, чтобы показать или скрыть предупреждение, когда отображается сообщение о замене лампы. Уведомление появится за 30 часов до предусмотренного срока замены лампы.

Сброс лампы

Сброс счетчика работы лампы после ее замены.

Меню Настр./Настройки фильтра

Filter Usage Hours

Отображение времени использования фильтра.

Optional Filter Installed

Установка параметров предупреждающего сообщения.

- **Да:** Отображение предупреждающего сообщения после 500 часов использования.
Примечание. «Filter Usage Hours / Нарботка фильтра / Сбросить фильтр» отображается при выборе для «Optional Filter Installed» значения «Да».
- **Нет:** Отключение вывода предупреждающего сообщения.

Нарботка фильтра

Выбор эту функцию, чтобы показать или скрыть предупреждение, когда отображается сообщение о замене фильтра. Доступные значения: 300 ч, 500 ч, 800 ч и 1000 ч.

Сбросить фильтр

Сброс счетчика пылеулавливающего фильтра после замены или очистки фильтра.

Меню Настр./Настройки питания

Включение проект.

Выбор «Вкл.» для активации режима прямого включения. Проектор будет включаться автоматически при подаче напряжения переменного тока без нажатия кнопки «Питание» на панели управления проектора или на пульте ДУ.

Вкл. при пол. сигн.

Выбор «Вкл.», чтобы активировать режим включения питания по сигналу. Проектор будет включаться автоматически при обнаружении сигнала без нажатия кнопки «Питание» на панели управления проектора или на пульте ДУ.

Примечание.

- Если для параметра «Вкл. при пол. сигн.» установлено значение «Вкл.», потребление электроэнергии проектором в режиме ожидания составляет более 3 Вт.
- «Вкл. при пол. сигн.» поддерживает VGA (сигнал RGB) и HDMI.

ИСПОЛЬЗОВАНИЕ ПРОЕКТОРА

Авто выкл. (мин)

Позволяет установить интервал отсчета таймера. Счетчик начнет отсчитывать время, когда прекратится подача сигнала на проектор. Проектор автоматически выключится после окончания отсчета (значение счетчика задается в минутах).

Спящий реж. (мин)

Настройка спящий реж.

- **Спящий реж. (мин):** Позволяет установить интервал отсчета таймера. Счетчик времени начнет отсчитывать время независимо от того, прекратится ли подача сигнала на проектор. Проектор автоматически выключится после окончания отсчета (значение счетчика задается в минутах).
Примечание. Значение таймера спящего режима будет сбрасываться на ноль после каждого выключения проектора.
- **Всегда включен:** Проверьте, чтобы таймер спящий реж. был всегда включен.

Быстрое возобновление

Установка параметра Быстрое возобновление.

- **Вкл.:** При случайном выключении проектора данная функция позволяет сразу же включить проектор в течение 100 секунд.
- **Выкл.:** Через 10 секунд после выключения проектора запускается вентилятор системы охлаждения.

Режим питания (Ожидание)

Установка значения режима питания.

- **Активный:** Выбор «Активный», чтобы вернуться в обычный режим ожидания.
- **Энергосбережение:** Для дальнейшего сохранения энергии выберите «Энергосбережение» < 0,5 Вт.

Меню Настр./Безопасность

Безопасность

Данная функция служит для отображения окна ввода пароля перед использованием проектора.

- **Вкл.:** Выбор «Вкл.», чтобы задействовать проверку безопасности при включении проектора.
- **Выкл.:** Установите значение «Выкл.», чтобы включать проектор без запроса пароля.

Таймер безоп.

Вы можете использовать функцию установки времени (Месяц/День/Час) для установки количества часов, в течение которых можно использовать проектор. По истечении этого времени потребуется снова ввести пароль.

Изменить пароль

Используйте, чтобы задать или изменить пароль, ввод которого предлагается при включении проектора.

Меню Настр./Тестовая таблица

Тестовая таблица

Выбор типа тестовой таблицы: зеленая сетка, пурпурная сетка, белая сетка, белый цвет или выкл. (отключить эту функцию).

ИСПОЛЬЗОВАНИЕ ПРОЕКТОРА

Меню «Установка: Удаленные настройки»

Функция IR

Установка Функция IR.

- **Вкл.:** При выборе «Вкл.» проектором можно управлять через пульт ДУ от ИК-приемников наверху и на передней панели.
- **Передняя панель:** При выборе «Передняя панель» проектором можно управлять через пульт ДУ от ИК-приемника наверху.
- **Верх:** При выборе «Верх» проектором можно управлять с пульта ДУ с использованием верхнего ИК-приемника.
- **Выкл.:** При выборе «Выкл.» управление проектором с помощью пульта ДУ невозможно. При выборе «Выкл.» вы сможете использовать кнопки клавиатуры.

Удаленный код

Задайте пользовательский код для пульта ДУ нажатием клавиши remote ID на 3 секунды, после чего индикатор пульта ДУ (над кнопкой выключения) начинает мигать. Затем введите номер от 00 до 99 с помощью числовых клавиш на клавиатуре. После ввода числа индикатор пульта ДУ быстро мигает два раза, подтверждая смену кода пульта ДУ.

Настр. польз.1/ Настр. польз.2/ Настр. польз.3

Назначьте функцию по умолчанию для Настр. польз.1, Настр. польз.2 или Настр. польз.3 из Тестовая таблица, Сеть, CMS, Цвет. темп., Гамма, Авто Источник, Проекция, Параметры лампы, Масштаб, MHL или Dynamic Range.

Меню Настр./Номер проектора

Номер проектора

Чтобы управлять проектором по интерфейсу RS232, необходимо присвоить проектору номер в диапазоне от 0 до 99, используя меню.

Настройка меню 12-В триггера

12-В триггер

Эта функция используется для включения и отключения триггера.

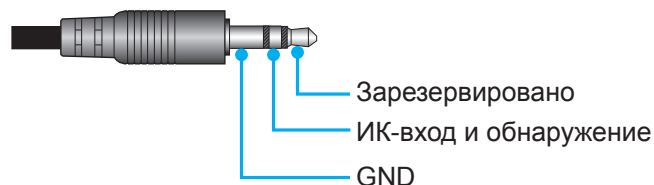

- **Выкл.:** Выберите «Выкл.» для отключения триггера.
- **Вкл.:** Выберите «Вкл.» для включения триггера.

Установка меню управления HDBaseT

Ethernet

Выберите «Вкл.» для установки HDBaseT в качестве пути к последовательному порту.

RS232

Выберите «Вкл.» для установки RS232 в качестве пути к последовательному порту.

ИСПОЛЬЗОВАНИЕ ПРОЕКТОРА

Меню Настр./Параметры

Язык

Выбор языка для многоязычного экранного меню из английского, немецкого, французского, итальянского, испанского, португальского, китайского (упрощенное письмо), японского, корейского и русского.

Настройки меню

Задайте расположение меню на экране и установите параметры таймера меню.

- **Расположение меню:** Выбор расположение меню на экране.
- **Таймер меню:** Задайте продолжительность отображения экранного меню на экране.

Авто Источник

При выборе этого параметра проектор автоматически находит доступный источник входного сигнала.

Источник входного сигнала

Выбор источника входного сигнала из HDMI1, HDMI2, VGA и HDBaseT.

Примечание. Параметр *HDBaseT* применяется только для моделей с *HDBaseT*.

Усил. Вент.

При выборе «Вкл.» вентиляторы вращаются быстрее. Эту функцию следует использовать в высотных районах, где воздух разреженный.

Блокировка смены режима

Выберите «Вкл.» или «Выкл.», чтобы заблокировать или разблокировать настройки режима отображения.

Блок. кнопок

Если для функции блокировки клавиатуры установлено значение «Вкл.», клавиши клавиатуры неактивны. В этом случае управление проектором осуществляется пультом ДУ. При выборе «Выкл.» вы сможете снова использовать клавиатуру.

Убрать информ.

Включите данную функцию, чтобы скрыть информационное сообщение.

- **Выкл.:** Выбор «Выкл.», чтобы отобразить сообщение «Поиск».
- **Вкл.:** Установите значение «Вкл.», чтобы скрыть информационные сообщения.

Заставка

Данная функция используется для выбора необходимой заставки. Внесенные изменения вступают в силу только при следующем включении проектора.

- **По умолчанию:** Экранная заставка по умолчанию.
- **Нейтральный:** Изображение не отображается на экранной заставке.

Цвет фона

Используйте данную функцию для отображения синего, красного, зеленого, серого цветов или их отключения при отсутствии сигнала.

HDMI 1 EQ

Установка величины EQ порта HDMI для HDMI1.

HDMI 2 EQ

Установка величины EQ порта HDMI для HDMI2/MHL.

Примечание.

- *HDMI EQ анализирует данные сигнала и устраняет искажение, вызванное потерей сигнала при использовании кабелей длиной HDMI. Приемник HDMI также содержит цепь регулировки синхронизации, устраняющую колебания тактовой частоты, восстанавливая сигнал HDMI до оптимального уровня передачи.*
- *Рекомендуется разрешение 3840x2160 с частотой 60 Гц при использовании кабеля 4K HDMI длиной до 5 метров.*
- *Рекомендуется разрешение 3840x2160 с частотой 30/ 25/ 24 Гц при использовании кабеля 4K HDMI длиной до 15 метров.*

ИСПОЛЬЗОВАНИЕ ПРОЕКТОРА

Настройка экранного меню сброса

Reset OSD

Возврат к заводским значениям параметров экранного меню.

Reset to Default

Возврат к заводским настройкам по умолчанию для всех параметров.

Сетевое меню

Меню Сеть ЛВС

Состояние сети

Отображается состояние сетевого подключения (только для чтения).

MAC-адрес

Отображается MAC-адрес (только для чтения).

DHCP

Эта функция используется для включения и отключения функции DHCP.

- **Вкл.:** Проектор получает IP-адрес автоматически от сети.
- **Выкл.:** Назначение IP-адреса, маски подсети, шлюза и конфигурации DNS вручную.

Примечание. При выходе из экранного меню автоматически применяются введенные значения.

IP-адрес

Отображается IP-адрес.

Маска подсети

Отображается маска подсети.

Шлюз

Отображается шлюз по умолчанию для сети, к которой подключен проектор.

DNS

Отображается адрес сервера DNS.

Использование обозревателя Интернета для управления проектором

1. Включите «Вкл.» параметр DHCP на проекторе, чтобы разрешить серверу DHCP автоматически присваивать IP-адрес.
2. Откройте веб-браузер на ПК и введите IP-адрес проектора («Сеть > Сеть > IP-адрес»).
3. Введите имя пользователя и пароль, нажмите «Вход». Откроется веб-интерфейс настройки проектора.

Примечание.

- По умолчанию используется имя пользователя и пароль “admin”.
- Шаги в данном разделе приводятся для операционной системы Windows 7.

ИСПОЛЬЗОВАНИЕ ПРОЕКТОРА

При прямом подключении компьютера к проектору*

1. Выключите «Выкл.» параметр DHCP в проекторе.
2. Настройте IP-адрес, маску подсети, шлюз и DNS на проекторе («Сеть > Сеть»).
3. Откройте страницу **Сеть и Центр общего доступа** на ПК и назначьте своему ПК те же параметры сети, что установлены на проекторе. Нажмите на кнопку «ОК» для сохранения параметров.

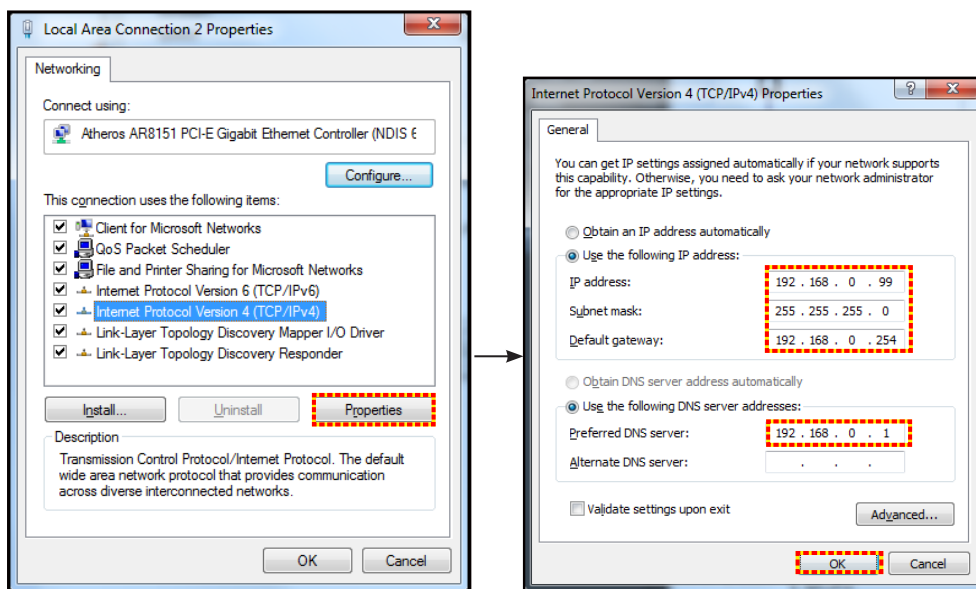

4. Откройте веб-браузер на ПК и введите в поле URL IP-адрес, присвоенный в шаге 3. Затем нажмите на кнопку «Войти».

Сброс

Сброс всех значений параметров Сеть.

Меню Сетевое управление

Crestron

Данная функция используется для выбора сетевой функции (порт: 41794).

Подробную информацию см. на веб-сайте <http://www.crestron.com> и www.crestron.com/getroomview.

Extron

Данная функция используется для выбора сетевой функции (порт: 2023).

PJ Link

Данная функция используется для выбора сетевой функции (порт: 4352).

AMX Device Discovery

Данная функция используется для выбора сетевой функции (порт: 9131).

Telnet

Данная функция используется для выбора сетевой функции (порт: 23).

HTTP

Данная функция используется для выбора сетевой функции (порт: 80).

Control4

Данная функция используется для выбора сетевой функции (порт: 4774).

ИСПОЛЬЗОВАНИЕ ПРОЕКТОРА

Меню Настр./Сеть: настройки управления

Функция Сеть RJ45

Для удобства и упрощения работы в проекторе используются функции удаленного управления и управления по сети. Функция LAN/RJ45 проектора работы в сети, например, удаленное управление: Питание вкл./выкл., яркость и контрастность. Кроме того, можно просмотреть сведения о состоянии проектора, например: Источник видеосигнала, отключение звука и т.д.

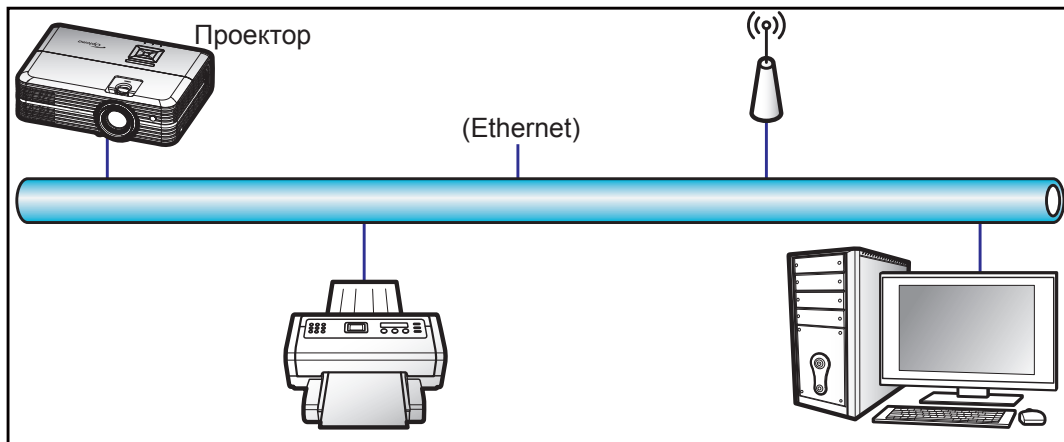

Функции терминала проводной Сеть

Проектором можно управлять с компьютера (ноутбука) или с другого внешнего устройства через порт LAN/RJ45 и с помощью систем Crestron / Extron / AMX (Обнаружение устройств) / PJLink.

- Crestron является зарегистрированным товарным знаком компании Crestron Electronics, Inc. в США.
- Extron является зарегистрированным товарным знаком компании Extron Electronics, Inc. в США.
- AMX является зарегистрированным товарным знаком компании AMX LLC в США.
- PJLink применяется для товарного знака и регистрации логотипа в Японии, США и других странах с помощью компании JBMIA.

Проектор поддерживается специальными командами контроллера Crestron Electronics и специальным программным обеспечением, например, RoomView®.

<http://www.crestron.com/>

Данный проектор поддерживает устройства Extron для справки.

<http://www.extron.com/>

Проектор поддерживается AMX (обнаружение устройства).

<http://www.amx.com/>

Проектор поддерживает все команды протокола PJLink Class1 (версия 1.00).

<http://pjlink.jbmia.or.jp/english/>

Для получения дополнительных сведений о различных типах внешних устройств, которые можно подключить к порту LAN/RJ45 и ПДУ/управления, а также о поддерживаемых командах для этих внешних устройств, обращайтесь непосредственно в службу поддержки.

ИСПОЛЬЗОВАНИЕ ПРОЕКТОРА

Сеть RJ45

1. Подключите кабель RJ45 к портам RJ45 на проекторе и компьютере (ноутбуке).

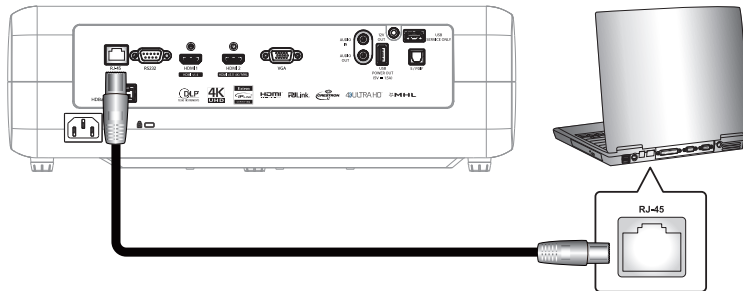

2. На компьютере (ноутбуке), выберите **Start (Пуск) > Control Panel (Панель управления) > Network Connections (Сетевые подключения)**.

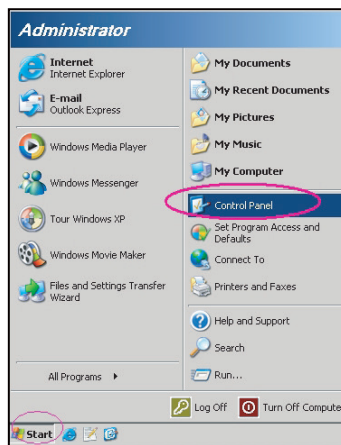

3. Щелкните правой кнопкой мыши значок **Local Area Connection (Подключение по локальной сети)** и выберите **Property (Свойства)**.

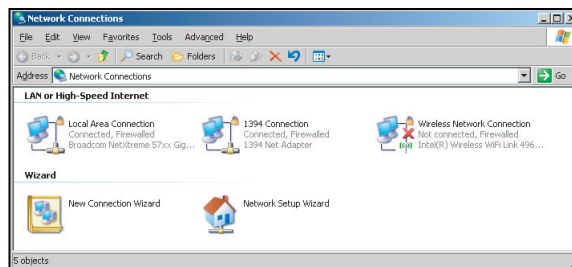

4. В окне **Property (Свойства)** выберите вкладку **General (Общие)** и **Internet Protocol (TCP / IP) (Протокол Интернета (TCP/IP))**.

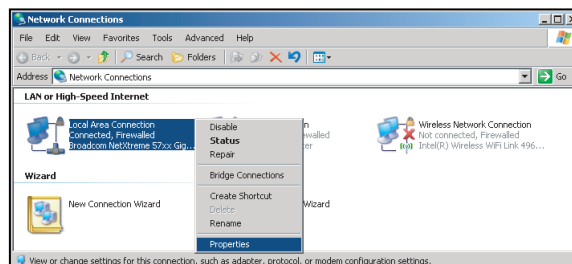

ИСПОЛЬЗОВАНИЕ ПРОЕКТОРА

5. Нажмите на кнопку «Свойства».

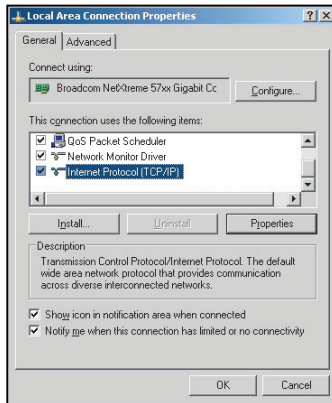

6. Введите IP-адрес и маску подсети, затем нажмите на кнопку «ОК».

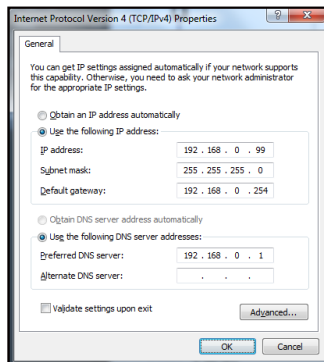

7. Нажмите на кнопку «Меню» на проекторе.
8. Откройте на проекторе **Сеть > Сеть**.
9. Введите следующие параметры подключения:
 - DHCP: Выкл.
 - IP-адрес: 192.168.0.100
 - Маска подсети: 255.255.255.0
 - Шлюз: 192.168.0.254
 - DNS: 192.168.0.51
10. Для подтверждения настроек нажмите «Войти».
11. Откройте браузер, например, Microsoft Internet Explorer, с установленным Adobe Flash Player версии 9.0 или выше.
12. В адресной строке введите IP-адрес проектора: 192.168.0.100.



ИСПОЛЬЗОВАНИЕ ПРОЕКТОРА

13. Нажмите «Войти».
Теперь проектор настроен для удаленного управления. Функция Сеть/RJ45 отображается в виде окна:

Страница «Состояние системы»

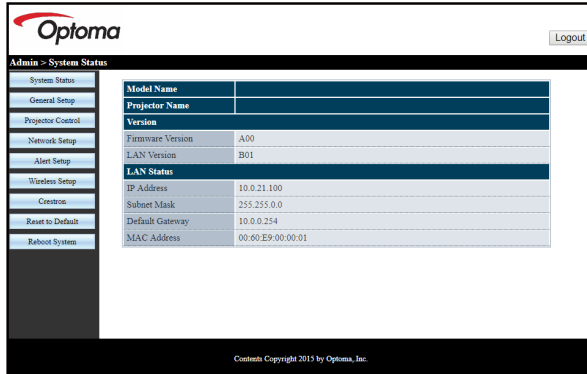

Страница «Общая настройка»

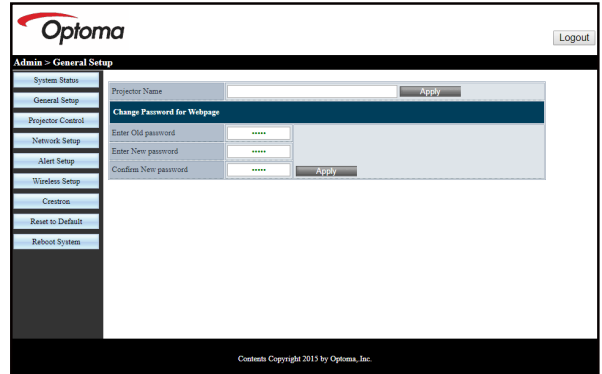

Страница «Настройка проектора»

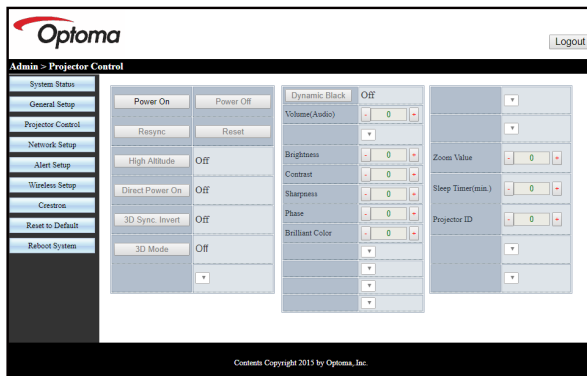

Страница «Настройка сети»



Страница «Настройка предупреждений»

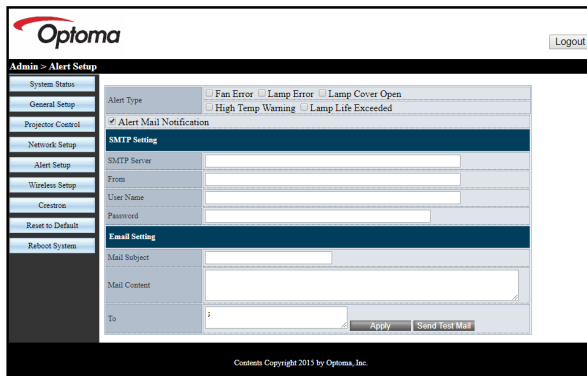

Страница перезагрузки

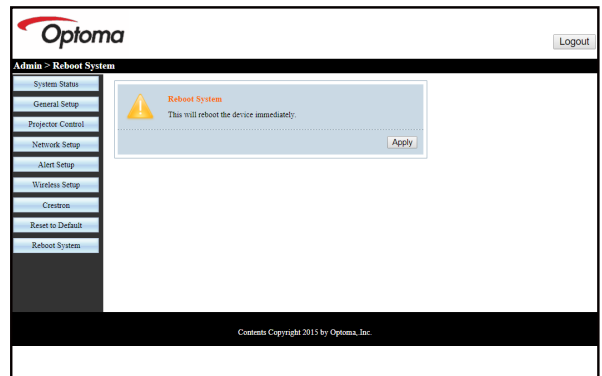

Страница Reset to Default

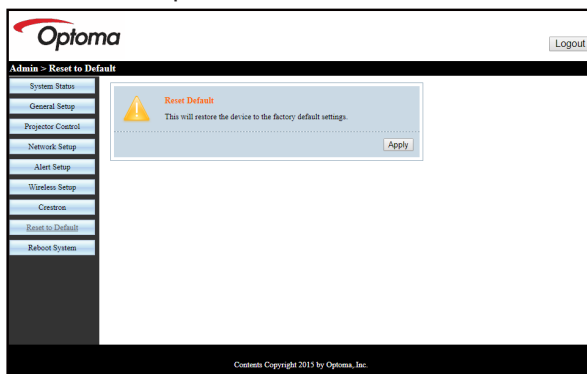

ИСПОЛЬЗОВАНИЕ ПРОЕКТОРА

Функция «RS232 по Telnet»

Существует альтернативный способ управления с помощью команд RS232, который в проекторе называется «RS232 by TELNET» для интерфейса LAN/RJ45.

Краткое руководство по началу работы для функции «RS232 by Telnet»

- Проверьте и введите IP-адрес в экранном меню проектора.
- Убедитесь, что на компьютере/ноутбуке можно открыть веб-страницу проектора.
- Проверьте, что служба «Брандмауэр Windows» на компьютере/ ноутбуке не запрещает работу функции «TELNET».

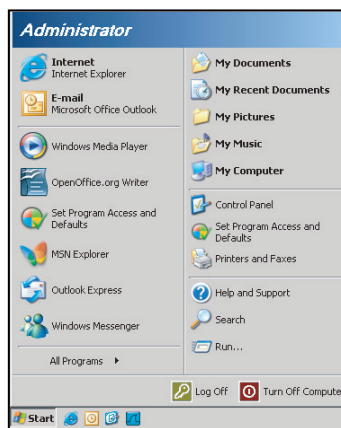

1. Выберите **Start (пуск) > All Programs (Все программы).>Accessories (Стандартные) > Command Prompt (Командная строка).**

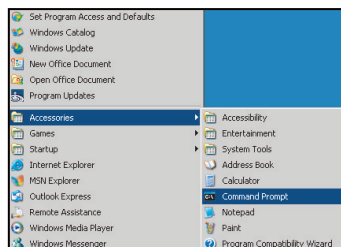

2. Введите команду в формате:
 - telnet ttt.xxx.yyy.zzz 23 (нажмите клавишу «Войти»)
 - (ttt.xxx.yyy.zzz: IP-адрес проектора)
3. Если соединение Telnet установлено, и пользователь может вводить команды RS232, то при нажатии на клавишу «Enter» команды RS232 будут выполняться.

Технические требования для функции «RS232 by TELNET»:

1. Telnet: TCP.
2. Порт Telnet: 23 (для получения подробных сведений обратитесь к сервисному агенту или в отдел по обслуживанию).
3. Утилита Telnet: Windows «TELNET.exe» (режим командной строки).
4. Нормальное отключение функции «RS232-по-Telnet»: Закреть
5. Утилита Windows Telnet готова после к работе после подключения.
 - Ограничение 1 для управления по Telnet:для успешной работы в сети по протоколу telnet необходимо не более 50 байт.
 - Ограничение 2 для управления по Telnet:для выполнения одной команды RS232 по Telnet требуется 26 байт.
 - Ограничение 3 для управления по Telnet: Максимальная задержка для следующей команды RS232 должна быть не больше 200 мс.

ИСПОЛЬЗОВАНИЕ ПРОЕКТОРА

Меню Информация

Меню Информация

Содержание меню:

- Regulatory
- Serial Number
- Источник
- Разрешение
- Частота обновления
- Режим отображения
- Режим питания (Ожидание)
- Счетчик лампы
- Состояние сети
- IP-адрес
- Номер проектора
- Глубина цвета
- Формат
- Filter Usage Hours
- Режимы яркости
- FW Version

ТЕХНИЧЕСКОЕ ОБСЛУЖИВАНИЕ

Замена лампы

Проектор автоматически определяет срок службы лампы. По истечении срока службы лампы на экран выводится предупреждающее сообщение.

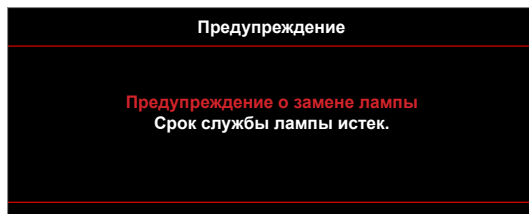

В случае появления этого сообщения как можно быстрее обратитесь к региональному посреднику или в сервисный центр для замены лампы. Перед заменой лампы необходимо охладить проектор в течение 30 минут и более.



Предупреждение: Если лампа подвешена к потолку, осторожно открывайте панель доступа к лампе. Если проектор закреплен под потолком, наденьте защитные очки при замене лампы. Будьте осторожны, чтобы не допустить выпадения из проектора незакрепленных деталей.



Предупреждение: В отсеке для лампы высокая температура! Перед заменой лампы оставьте устройство охлаждаться!



Предупреждение: Во избежание риска получения травм не бросайте модуль лампы и не дотрагивайтесь до лампы. Лампа накаливания может разбиться и привести к травме.

ТЕХНИЧЕСКОЕ ОБСЛУЖИВАНИЕ

Замена лампы (продолжение)

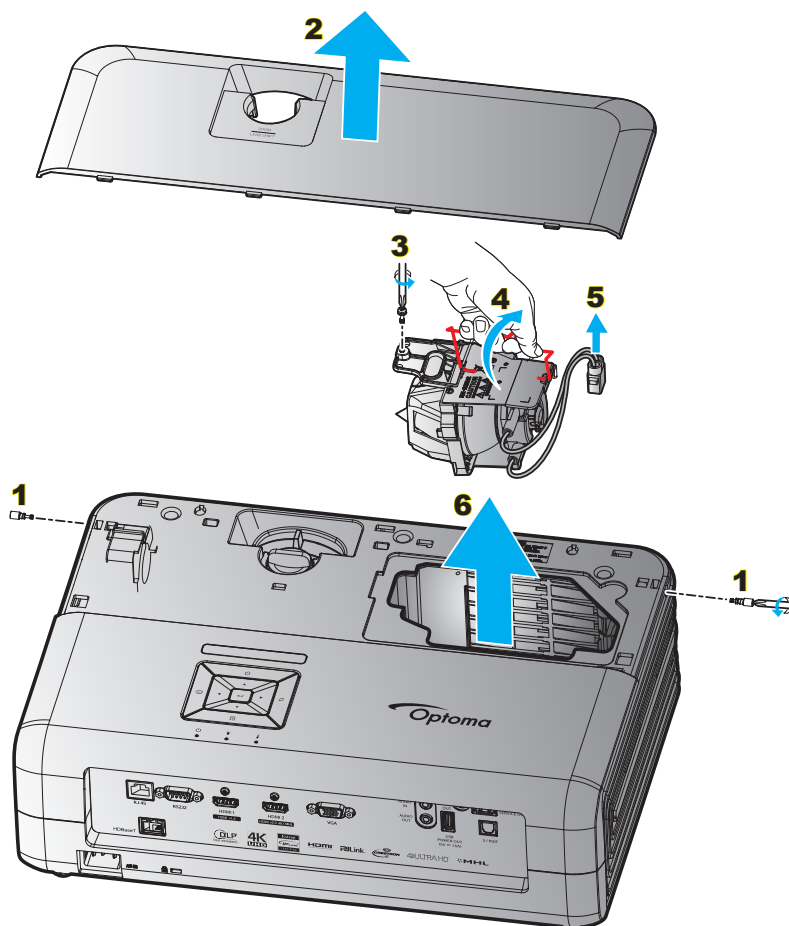

Процедура:

1. Для выключения проектора нажмите на кнопку « $\text{\textcircled{P}}$ » на клавиатуре проектора или пульте ДУ.
2. Дайте проектору остыть в течение не менее 30 минут.
3. Отсоедините шнур питания.
4. Извлеките 2 винта, которыми закреплена верхняя крышка. **1**
5. Снимите верхнюю крышку. **2**
6. Извлеките винт из модуля лампы. **3**
7. Поднимите ручку лампы. **4**
8. Отсоединить кабель лампы. **5**
9. Аккуратно извлеките блок лампы. **6**
10. Установка модуля лампы выполняется в обратном порядке.
11. Включите проектор и обнулите счетчик лампы.
12. Сброс лампы: (i) Нажмите на кнопку «Menu» → (ii) Выберите «Настр.» → (iii) Выберите «Параметры лампы» → (iv) Выберите «Сброс лампы» → (v) Выберите «Да».

Примечание.

- Проектор нельзя включить, если крышка лампы не установлена на место.
- Не прикасайтесь к стеклянной колбе лампы. Жир на руках может привести к разрушению колбы лампы. Используйте сухую ткань для чистки модуля лампы, если к ней случайно прикоснулись.

ТЕХНИЧЕСКОЕ ОБСЛУЖИВАНИЕ

Установка и очистка пылеулавливающего фильтра

Установка пылеулавливающего фильтра

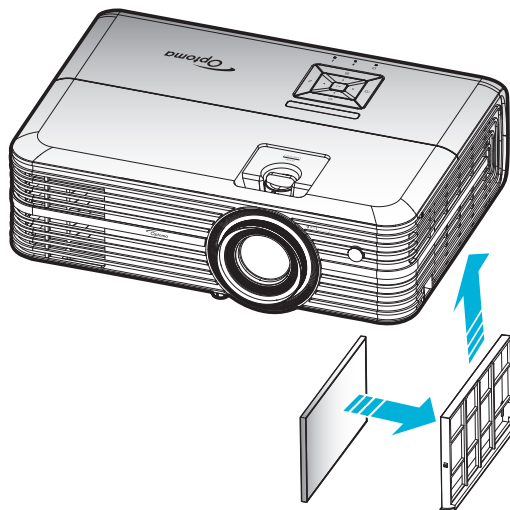

Примечание. Пылеулавливающие фильтры требуются/поставляются только в регионах с избыточным содержанием пыли в воздухе.

Очистка пылеулавливающего фильтра

Рекомендуется выполнять очистку пылеулавливающего фильтра через каждые три месяца. При эксплуатации проектора в помещениях с избыточным содержанием пыли очистку следует производить чаще.

Процедура:

1. Для выключения проектора нажмите на кнопку «» на клавиатуре проектора или пульте ДУ.
2. Отсоедините шнур питания.
3. Потяните отделение фильтра пыли вниз, чтобы извлечь его из нижней части проектора. **1**
4. Аккуратно извлеките воздушный фильтр. Затем очистите или замените фильтр пыли. **2**
5. Для выполнения установки пылеулавливающего фильтра выполняется в обратном порядке.

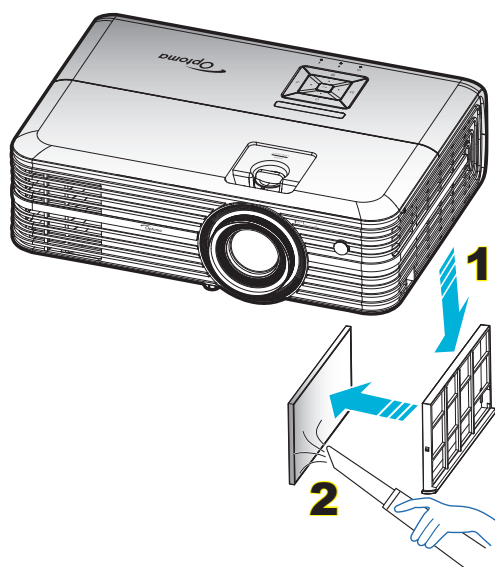

ДОПОЛНИТЕЛЬНАЯ ИНФОРМАЦИЯ

Совместимые разрешения

Цифровой (HDMI 1.4)

Стандартное разрешение: 3840 x 2160 при 30 Гц

Установленный расчет времени	Стандартный расчет времени	Расчет времени дескриптора -В0 (Подробная синхронизация)	Поддерживаемый режим видео	Расчет времени дескриптора -В1 (Подробная синхронизация)
720 x 400 при 70 Гц	1280 x 720 при 60 Гц	3840 x 2160 при 30 Гц (по умолчанию)	720 x 480i при 60 Гц 16:9	1920 x 1080p при 60 Гц
640 x 480 при 60 Гц	1280 x 800 при 60 Гц		720 x 480p при 60 Гц 4:3	1366 x 768 при 60 Гц
640 x 480 при 67 Гц	1280 x 1024 при 60 Гц		720 x 480p при 60 Гц 16:9	1920 x 1080 при частоте обновления 120 Гц
640 x 480 при 72 Гц	1920 x 1200 при 60 Гц (ограничено)		720 x 576i при 50 Гц 16:9	
640 x 480 при 75 Гц	640 x 480 при частоте обновления 120 Гц		720 x 576p при 50 Гц 4:3	
800 x 600 при 56 Гц	800 x 600 при частоте обновления 120 Гц		720 x 576p при 50 Гц 16:9	
800 x 600 при 60 Гц	1024 x 768 при частоте обновления 120 Гц		1280 x 720p при 60 Гц 16:9	
800 x 600 при 72 Гц	1280 x 800 при частоте обновления 120 Гц		1280 x 720p при 50 Гц 16:9	
800 x 600 при 75 Гц			1920 x 1080i при 60 Гц 16:9	
832 x 624 при 75 Гц			1920 x 1080i при 50 Гц 16:9	
1024 x 768 при 60 Гц			1920 x 1080p при 60 Гц 16:9	
1024 x 768 при 70 Гц			1920 x 1080p при 50 Гц 16:9	
1024 x 768 при 75 Гц			1920 x 1080p при 24 Гц 16:9	
1280 x 1024 при 75 Гц			3840 x 2160 при 24 Гц	
			3840 x 2160 при 25 Гц	
Режимы синхронизации производителя:			3840 x 2160 при 30 Гц	
1152 x 870 при 75 Гц			4096 x 2160 при 24 Гц	

Цифровой (HDMI 2.0)

Стандартное разрешение: 3840 x 2160 при 60 Гц

В0/Установленная синхронизация	В0/Стандартная синхронизация	В1/Видеорежим	В1/Подробная синхронизация
720 x 400 при 70 Гц	1280 x 720 при 60 Гц	720 x 480i при 60 Гц 16:9	1920 x 1080p при 120 Гц
640 x 480 при 60 Гц	1280 x 800 при 60 Гц	720 x 480p при 60 Гц 4:3	1366 x 768 при 60 Гц
640 x 480 при 67 Гц	1280 x 1024 при 60 Гц	720 x 480p при 60 Гц 16:9	
640 x 480 при 72 Гц	1920 x 1200 при 60 Гц (ограничено)	720 x 576i при 50 Гц 16:9	
640 x 480 при 75 Гц	640 x 480 при частоте обновления 120 Гц	720 x 576p при 50 Гц 4:3	
800 x 600 при 56 Гц	800 x 600 при частоте обновления 120 Гц	720 x 576p при 50 Гц 16:9	
800 x 600 при 60 Гц	1024 x 768 при частоте обновления 120 Гц	1280 x 720p при 60 Гц 16:9	
800 x 600 при 72 Гц	1280 x 800 при частоте обновления 120 Гц	1280 x 720p при 50 Гц 16:9	
800 x 600 при 75 Гц		1920 x 1080i при 60 Гц 16:9	
832 x 624 при 75 Гц		1920 x 1080i при 50 Гц 16:9	
1024 x 768 при 60 Гц		1920 x 1080p при 60 Гц 16:9	
1024 x 768 при 70 Гц		1920 x 1080p при 50 Гц 16:9	

ДОПОЛНИТЕЛЬНАЯ ИНФОРМАЦИЯ

В0/Установленная синхронизация	В0/Стандартная синхронизация	В1/Видеорежим	В1/Подробная синхронизация
1024 x 768 при 75 Гц		1920 x 1080p при 24 Гц 16:9	
1280 x 1024 при 75 Гц		3840 x 2160 при 24 Гц	
		3840 x 2160 при 25 Гц	
Режимы синхронизации производителя:		3840 x 2160 при 30 Гц	
1152 x 870 при 75 Гц		3840 x 2160 при 50 Гц	
		3840 x 2160 при 60 Гц	
		4096 x 2160 при 24 Гц	
		4096 x 2160 при 25 Гц	
		4096 x 2160 при 30 Гц	
		4096 x 2160 при 50 Гц	
		4096 x 2160 при 60 Гц	

Примечание. Поддержка 1920 x 1080 при 50 Гц.

Аналоговый сигнал

Стандартное разрешение: 1920 x 1080 при 60 Гц

В0/Установленная синхронизация	В0/Стандартная синхронизация	В0/Подробная синхронизация	В1/Подробная синхронизация
720 x 400 при 70 Гц	1280 x 720 при 60 Гц	1920 x 1080 при 60 Гц (по умолчанию)	1366 x 768 при частоте обновления 60 Гц
640 x 480 при 60 Гц	1280 x 800 при 60 Гц		1280 x 800 при 120 Гц (RB)
640 x 480 при 67 Гц	1280 x 1024 при 60 Гц		
640 x 480 при 72 Гц	1900 x 1200 при частоте обновления 60 Гц (RB)		
640 x 480 при 75 Гц	640 x 480 при частоте обновления 120 Гц		
800 x 600 при 56 Гц	800 x 600 при частоте обновления 120 Гц		
800 x 600 при 60 Гц	1024 x 768 при частоте обновления 120 Гц		
800 x 600 при 72 Гц			
800 x 600 при 75 Гц			
832 x 624 при 75 Гц			
1024 x 768 при 60 Гц			
1024 x 768 при 70 Гц			
1024 x 768 при 75 Гц			
1280 x 1024 при 75 Гц			
Режимы синхронизации производителя:			
1152 x 870 при 75 Гц			

Примечание. Поддержка 1920 x 1080 при 50 Гц.

ДОПОЛНИТЕЛЬНАЯ ИНФОРМАЦИЯ

Размер изображения и расстояние проецирования

Длина диагонали экрана с соотношением сторон 16:9 в дюймах	Размер экрана (Ш X В)				Расстояние проецирования (D)				Мин. офсет (Hd)		Макс. офсет (Hd)	
	(м)		(футы)		(м)		(футы)		(м)	(футы)	(м)	(футы)
	Ширина	Высота	Ширина	Высота	Широкий угол	Узкий угол	Широкий угол	Узкий угол				
26,45	0,59	0,33	1,92	1,08	0,81	1,30	2,66	4,27	0,00	0,00	0,05	0,16
40,00	0,89	0,50	2,91	1,63	1,23	1,97	4,04	6,46	0,00	0,00	0,07	0,25
60,00	1,33	0,75	4,36	2,45	1,85	2,95	6,07	9,68	0,00	0,00	0,11	0,37
70,00	1,55	0,87	5,08	2,86	2,15	3,44	7,05	11,29	0,00	0,00	0,13	0,43
80,00	1,77	1,00	5,81	3,27	2,46	3,93	8,07	12,89	0,00	0,00	0,15	0,49
90,00	1,99	1,12	6,54	3,68	2,77	4,42	9,09	14,50	0,00	0,00	0,17	0,55
100,00	2,21	1,25	7,26	4,09	3,08	4,91	10,10	16,11	0,00	0,00	0,19	0,61
120,00	2,66	1,49	8,72	4,90	3,69	5,90	12,11	19,36	0,00	0,00	0,22	0,74
150,00	3,32	1,87	10,89	6,13	4,62	7,37	15,16	24,18	0,00	0,00	0,28	0,92
180,00	3,98	2,24	13,07	7,35	5,54	8,85	18,18	29,04	0,00	0,00	0,34	1,10
250,00	5,53	3,11	18,16	10,21	7,69	12,29	25,23	40,32	0,00	0,00	0,47	1,53
302,20	6,69	3,76	21,95	12,35	9,30	14,85	30,51	48,72	0,00	0,00	0,56	1,85

Примечание. Размер изображения и расстояние в метрах и фунтах.

Длина диагонали экрана с соотношением сторон 16:9 в дюймах	Размер экрана (Ш X В)				Расстояние проецирования (D)				Мин. офсет (Hd)		Макс. офсет (Hd)	
	(м)		(в дюймах)		(м)		(в дюймах)		(м)	(в дюймах)	(м)	(в дюймах)
	Ширина	Высота	Ширина	Высота	Широкий угол	Узкий угол	Широкий угол	Узкий угол				
26,45	0,59	0,33	23,05	12,97	0,81	1,30	31,89	51,18	0,00	0,00	0,05	1,95
40,00	0,89	0,50	34,86	19,61	1,23	1,97	48,43	77,56	0,00	0,00	0,07	2,94
60,00	1,33	0,75	52,29	29,42	1,85	2,95	72,83	116,14	0,00	0,00	0,11	4,41
70,00	1,55	0,87	61,01	34,32	2,15	3,44	84,65	135,43	0,00	0,00	0,13	5,15
80,00	1,77	1,00	69,73	39,22	2,46	3,93	96,85	154,72	0,00	0,00	0,15	5,88
90,00	1,99	1,12	78,44	44,12	2,77	4,42	109,06	174,02	0,00	0,00	0,17	6,62
100,00	2,21	1,25	87,16	49,03	3,08	4,91	121,26	193,31	0,00	0,00	0,19	7,35
120,00	2,66	1,49	104,59	58,83	3,69	5,90	145,28	232,28	0,00	0,00	0,22	8,82
150,00	3,32	1,87	130,74	73,54	4,62	7,37	181,89	290,16	0,00	0,00	0,28	11,03
180,00	3,98	2,24	156,88	88,25	5,54	8,85	218,11	348,43	0,00	0,00	0,34	13,24
250,00	5,53	3,11	217,89	122,57	7,69	12,29	302,76	483,86	0,00	0,00	0,47	18,38
302,20	6,69	3,76	263,39	148,16	9,30	14,85	366,14	584,65	0,00	0,00	0,56	22,22

Примечание. Размер изображения и расстояние в метрах и дюймах.

ДОПОЛНИТЕЛЬНАЯ ИНФОРМАЦИЯ

Для короткофокусных моделей объективов

Длина диагонали экрана с соотношением сторон 16:9 в дюймах	Размер экрана (Ш X В)				Расстояние проецирования (D)				Мин. офсет (Hd)		Макс. офсет (Hd)	
	(м)		(футы)		(м)		(футы)		(м)	(футы)	(м)	(футы)
	Ширина	Высота	Ширина	Высота	Широкий угол	Узкий угол	Широкий угол	Узкий угол				
28,89	0,64	0,36	2,10	1,18	0,50	0,50	1,64	1,64	0,00	0,00	0,04	0,12
40,00	0,89	0,50	2,91	1,63	0,69	0,69	2,26	2,26	0,00	0,00	0,05	0,16
60,00	1,33	0,75	4,36	2,45	1,04	1,04	3,41	3,41	0,00	0,00	0,07	0,25
70,00	1,55	0,87	5,08	2,86	1,21	1,21	3,97	3,97	0,00	0,00	0,09	0,29
80,00	1,77	1,00	5,81	3,27	1,38	1,38	4,53	4,53	0,00	0,00	0,10	0,33
90,00	1,99	1,12	6,54	3,68	1,56	1,56	5,12	5,12	0,00	0,00	0,11	0,37
100,00	2,21	1,25	7,26	4,09	1,73	1,73	5,68	5,68	0,00	0,00	0,12	0,41
120,00	2,66	1,49	8,72	4,90	2,08	2,08	6,82	6,82	0,00	0,00	0,15	0,49
150,00	3,32	1,87	10,89	6,13	2,60	2,60	8,53	8,53	0,00	0,00	0,19	0,61
180,00	3,98	2,24	13,07	7,35	3,12	3,12	10,24	10,24	0,00	0,00	0,22	0,74
250,00	5,53	3,11	18,16	10,21	4,33	4,33	14,21	14,21	0,00	0,00	0,31	1,02
300,46	6,65	3,74	21,82	12,28	5,20	5,20	17,06	17,06	0,00	0,00	0,37	1,23

Примечание. Размер изображения и расстояние в метрах и фунтах.

Длина диагонали экрана с соотношением сторон 16:9 в дюймах	Размер экрана (Ш X В)				Расстояние проецирования (D)				Мин. офсет (Hd)		Макс. офсет (Hd)	
	(м)		(в дюймах)		(м)		(в дюймах)		(м)	(в дюймах)	(м)	(в дюймах)
	Ширина	Высота	Ширина	Высота	Широкий угол	Узкий угол	Широкий угол	Узкий угол				
28,89	0,64	0,36	25,18	14,16	0,50	0,50	19,69	19,69	0,00	0,00	0,04	1,42
40,00	0,89	0,50	34,86	19,61	0,69	0,69	27,17	27,17	0,00	0,00	0,05	1,96
60,00	1,33	0,75	52,29	29,42	1,04	1,04	40,94	40,94	0,00	0,00	0,07	2,94
70,00	1,55	0,87	61,01	34,32	1,21	1,21	47,64	47,64	0,00	0,00	0,09	3,43
80,00	1,77	1,00	69,73	39,22	1,38	1,38	54,33	54,33	0,00	0,00	0,10	3,92
90,00	1,99	1,12	78,44	44,12	1,56	1,56	61,42	61,42	0,00	0,00	0,11	4,41
100,00	2,21	1,25	87,16	49,03	1,73	1,73	68,11	68,11	0,00	0,00	0,12	4,90
120,00	2,66	1,49	104,59	58,83	2,08	2,08	81,89	81,89	0,00	0,00	0,15	5,88
150,00	3,32	1,87	130,74	73,54	2,60	2,60	102,36	102,36	0,00	0,00	0,19	7,35
180,00	3,98	2,24	156,88	88,25	3,12	3,12	122,83	122,83	0,00	0,00	0,22	8,82
250,00	5,53	3,11	217,89	122,57	4,33	4,33	170,47	170,47	0,00	0,00	0,31	12,26
300,46	6,65	3,74	261,87	147,30	5,20	5,20	204,72	204,72	0,00	0,00	0,37	14,73

Примечание. Размер изображения и расстояние в метрах и дюймах.

ДОПОЛНИТЕЛЬНАЯ ИНФОРМАЦИЯ

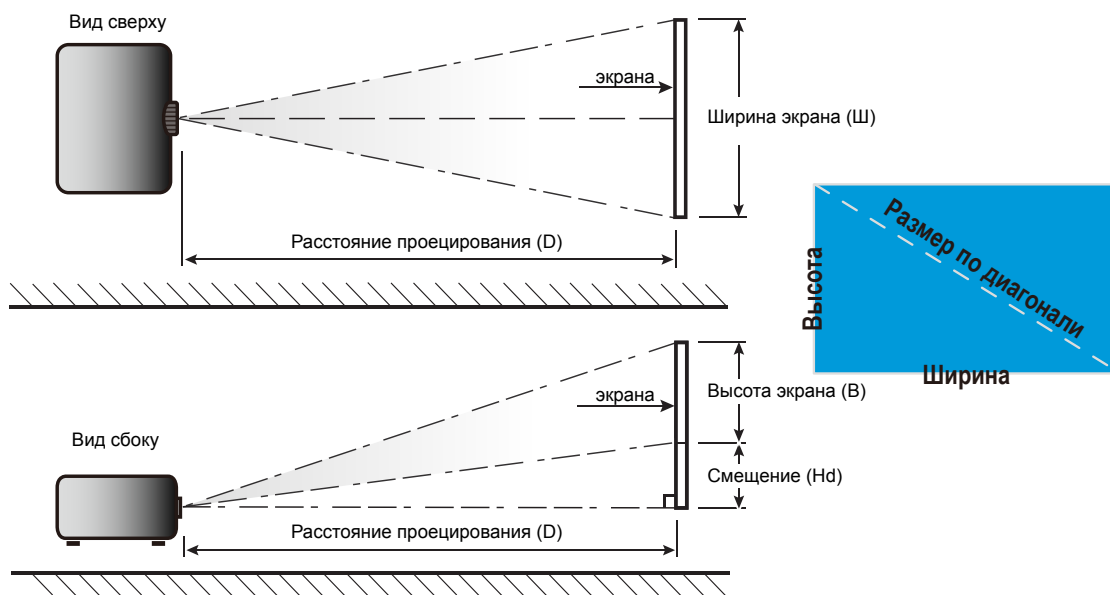

ДОПОЛНИТЕЛЬНАЯ ИНФОРМАЦИЯ

Размеры проектора и потолочная установка

1. Используйте потолочное крепление компании Optoma, чтобы избежать повреждений проектора.
2. Если используется крепление стороннего производителя, убедитесь, что винты для крепления проектора отвечают следующим требованиям:
 - Тип винта: M4*3
 - Минимальная длина винта: 10 мм

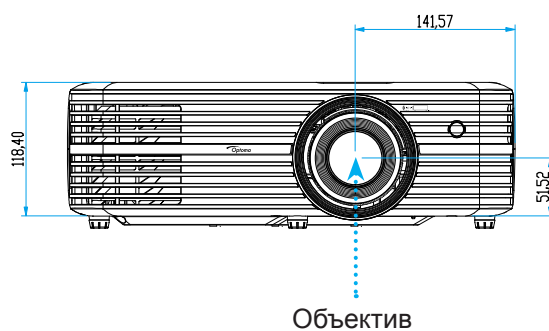
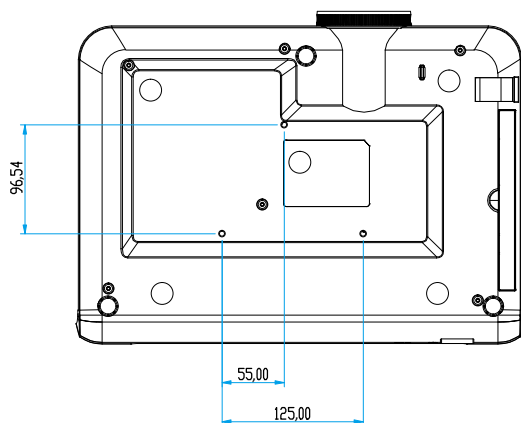
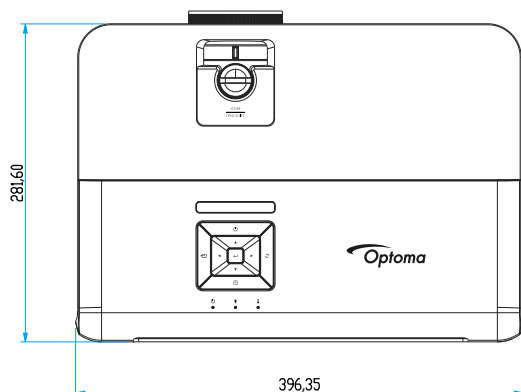

ДОПОЛНИТЕЛЬНАЯ ИНФОРМАЦИЯ

Для короткофокусных моделей объективов

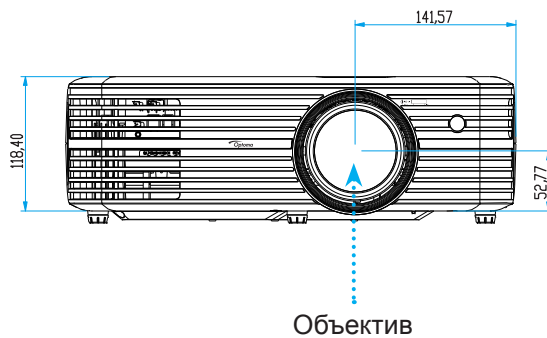
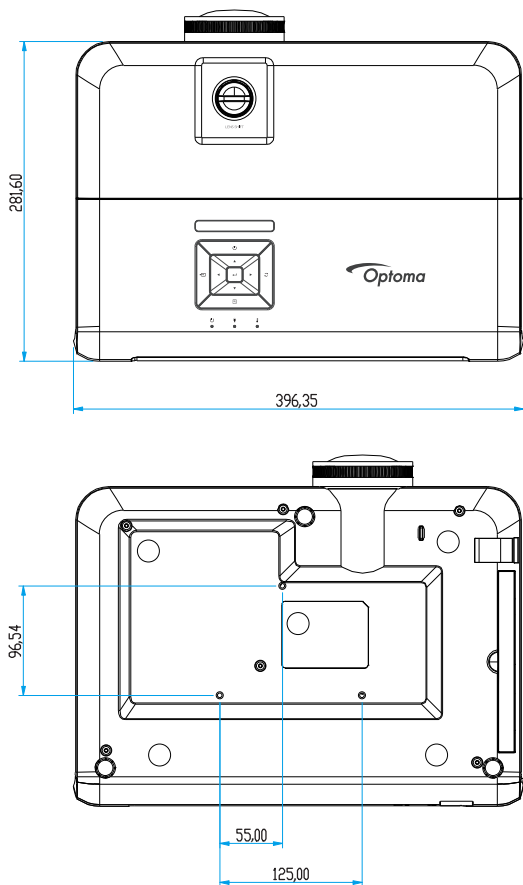

Примечание. *Имейте в виду, что гарантия не распространяется на повреждения, вызванные неправильной установкой.*



Предупреждение:

- В случае приобретения потолочного крепления стороннего производителя, убедитесь в том, что выбраны винты правильного размера. Размер винтов может меняться в зависимости от толщины монтажной пластины.
- Оставьте зазор не менее 10 см между потолком и нижней частью проектора.
- Избегайте установки проектора около источников тепла.



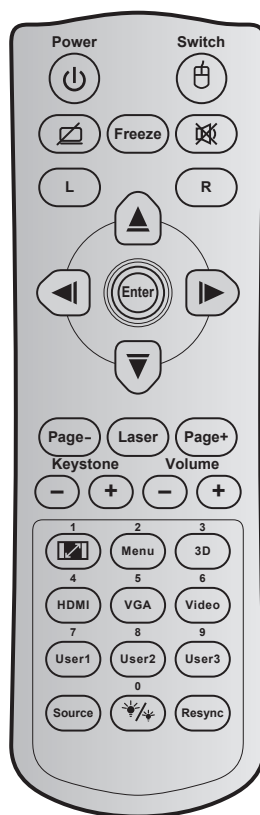

ДОПОЛНИТЕЛЬНАЯ ИНФОРМАЦИЯ

Коды ИК-пульта ДУ



Кнопка	Код кнопки	Определение кнопки	Описание
Питание	81	Кнопка включения/выключения питания	Включение и выключение проектора.
Переключение	3E	ПЕРЕКЛЮЧАТЕЛЬ	Нет функции.
Пустой экран/без звука	8A		Скрытие/показ изображения на экране и выключение/включение звука.
Остановка кадра	8B	Остановка кадра	Остановка изображения на экране проектора.
Без звука	92		Мгновенное выключение и включение звука.
Щелчок левой кнопкой мыши	CB	L	Нет функции.
Щелчок правой кнопкой мыши	CC	R	Нет функции.
Четыре направленные кнопки выбора	C6	Стрелка вверх	Используйте клавиши ▲ ▼ ◀ ▶, чтобы выбрать требуемые элементы или внести изменения.
	C8	Стрелка влево	
	C9	Стрелка вправо	
	C7	Стрелка вниз	
Войти	C5	Войти	Подтвердите ваш выбор позиции.
	CA	Войти	
Page -	C2	Page -	Нет функции.
Laser	Н/П	Laser	Использование лазерного указателя.
Page +	C1	Page +	Нет функции.
Трапеция	85	Трапеция+	Нет функции.
	84	Трапеция-	

ДОПОЛНИТЕЛЬНАЯ ИНФОРМАЦИЯ

Кнопка		Код кнопки	Определение кнопки	Описание
Громк.		8С	Громк. +	Регулировка (увеличение/уменьшение) уровня громкости.
		8F	Громк. -	
Соотношение сторон / 1		98	 / 1	<ul style="list-style-type: none"> Кнопка служит для изменения соотношения сторон проецируемого изображения. Использование цифры клавиатуры - «1».
Menu / 2		88	Menu / 2	<ul style="list-style-type: none"> Отображение или скрытие экранных меню проектора. Использование цифры клавиатуры - «2».
Объемность / 3		93	Объемность / 3	<ul style="list-style-type: none"> Выбор вручную режим 3D, соответствующего вашему 3D контенту. Использование цифры клавиатуры - «3».
HDMI / 4		86	HDMI / 4	<ul style="list-style-type: none"> Выбор источника HDMI сигнала. Использование цифры клавиатуры - «4».
VGA / 5		D0	VGA / 5	<ul style="list-style-type: none"> Выбор источника VGA сигнала. Использование цифры клавиатуры - «5».
Видео / 6		D1	Видео / 6	<ul style="list-style-type: none"> Выбор источника композитного видеосигнала. Использование цифры клавиатуры - «6».
Пользов. 1 / 7; Пользов. 2 / 8; Пользов. 3 / 9		D2	Пользов. 1/7	<ul style="list-style-type: none"> Назначаемые пользователем клавиши. Для настройки см. на стр. 40 . Использование клавиш цифровой клавиатуры «7», «8» и «9», соответственно.
		D3	Пользов. 2/8	
		D4	Пользов. 3/9	
Источник		C3	Источник	Выбор источника входного сигнала.
Режимы яркости / 0		96	 / 0	<ul style="list-style-type: none"> Автоматическая настройка яркости изображения для достижения оптимальной контрастности. Использование цифры клавиатуры - «0».
Повторная синхронизация		C4	Re-Sync	Автоматическая синхронизация проектора с источником входного сигнала.

Примечание.

- Если проектор поддерживает функции «Динамическое энергосбережение» / «Контроль изображения» и нажата кнопка «Выкл. AV», энергопотребление лампы снижается до 30%.

Характеристики имитации удаленного управления с помощью мыши

- Функция удаленного управления с помощью мыши поддерживается только при выборе в качестве источника входного сигнала компьютер, например, VGA или HDMI.
- Если нажать кнопку «Переключение» на ПДУ, в правом верхнем углу экрана в течение 15 секунд виден курсор.
- В режиме удаленного управления с помощью мыши курсор должен плавно без рывков перемещаться по экрану.

ДОПОЛНИТЕЛЬНАЯ ИНФОРМАЦИЯ

Устранение неисправностей

При возникновении неисправностей устройства ознакомьтесь с приведенной ниже информацией. Если проблему устранить не удалось, следует обратиться к продавцу или в сервисный центр.

Проблемы с изображением

- ❓ *На экране не отображается изображение*
 - Убедитесь, что кабель и подключение к электросети выполнено так, как описано в разделе «Установка».
 - Убедитесь, что контакты разъемов не согнуты и не сломаны.
 - Убедитесь, что лампа проектора надежно установлена. Смотрите раздел «Замена лампы» на страницах 50–51.
 - Проверьте, не включена ли функция «Без звука».

- ❓ *Изображение расфокусировано*
 - Используйте регулятор фокусировки на объективе проектора. Для настройки см. на стр. 18.
 - Убедитесь, что экран проектора находится на нужном расстоянии от проектора. (См. страницы 55–57).

- ❓ *Изображение растягивается во время отображения DVD 16:9.*
 - При просмотре анаморфотного DVD или DVD формата 16:9 наилучшее качество изображения будет достигнуто в режиме проектора 16:9 со стороны проектора.
 - При просмотре DVD формата LBX необходимо установить формат LBX в экранном меню проектора.
 - При просмотре DVD формата 4:3 необходимо установить формат 4:3 в экранном меню проектора.
 - Установите формат отображения на DVD-проигрывателе: 16:9 (широкоэкранный) формат изображения.

- ❓ *Изображение слишком маленькое или слишком большое.*
 - Отрегулируйте рычаг масштаб на верхней панели проектора.
 - Переместите проектор ближе или дальше от экрана.
 - Нажмите кнопку «Меню» на панели управления проектора, затем перейдите «Дисплей → Соотношение сторон». Попробуйте установить разные настройки.

- ❓ *Стороны изображения перекошены.*
 - По возможности установите проектор так, чтобы он центрировался на экране и под ним.

- ❓ *Изображение перевернуто*
 - Выберите пункт «Настр. → Проекция» в экранном меню и измените направление проецирования.

ДОПОЛНИТЕЛЬНАЯ ИНФОРМАЦИЯ

Другие проблемы

Проектор перестает реагировать на все команды

- По возможности, выключите проектор, затем отсоедините кабель питания и подождите, по крайней мере, 20 секунд перед повторным включением питания.

Лампа перегорает или издает щелчки

- Когда истекает срок действия лампы, она перегорает и издает громкий звук, похожий на лопание. В этом случае проектор не включится, пока модуль лампы не будет заменен. Для замены лампы следуйте указаниям в разделе «Замена лампы» на страницах 50–51.

Проблемы с пультом дистанционного управления

Если пульт дистанционного управления не работает

- Убедитесь, что пульт ДУ действует под углом $\pm 15^\circ$ как по горизонтали, так и по вертикали от ИК-приемника на проекторе.
- Проверьте, нет ли между пультом дистанционного управления и проектором препятствий. Подойдите к проектору на расстояние не более 7 м (23 фута).
- Проверьте правильность установки батарей.
- Замените батареи, если срок их службы истек.

ДОПОЛНИТЕЛЬНАЯ ИНФОРМАЦИЯ

Предупреждающие индикаторы

Если загораются или мигают предупреждающие индикаторы (см. ниже), проектор автоматически отключается:

- Индикатор «ЛАМПА» загорается красным цветом, а индикатор «Вкл./Ожидание» мигает красным цветом.
- Индикатор «Температура» загорается красным цветом, а индикатор «Вкл./Ожидание» мигает красным цветом. Это указывает на перегрев проектора. В нормальных условиях проектор можно снова включить.
- Индикатор «Температура» загорается красным цветом, а индикатор «Вкл./Ожидание» мигает красным цветом.

Выньте сетевой шнур из проектора, выждите 30 секунд и повторите попытку. Если предупреждающий индикатор загорается или начинает мигать снова, обратитесь за помощью в ближайший сервисный центр.

Расшифровка показаний светодиодов

Сообщение	Индикатор Вкл./Ожидание		Светодиод температуры	Светодиод лампы
	(Красный)	(Синий)	(Красный)	(Красный)
Состояние ожидания (шнур питания)	Горит постоянно			
Включение (прогрев)		Мигает (0,5 с выкл. / 0,5 с светится)		
Питание включено, лампа горит		Горит постоянно		
Power off (охлаждение)		Мигает (0,5 с выкл. / 0,5 с светится). Снова светится красный, когда охлаждающий вентилятор выключен.		
Ошибка (Сбой лампы)	Мигает			Горит постоянно
Ошибка (Сбой вентилятора)	Мигает		Мигает	
Ошибка (перегрев)	Мигает		Горит постоянно	
Состояние ожидания (режим приработки)		Мигает		
Приработка (прогрев)		Мигает		
Приработка (охлаждение)		Мигает		
Пятно на экране (освещение лампы)		Мигает (3 с вкл./1 с выкл.)		
Пятно на экране (лампа выключена)		Мигает (1 с вкл./3 с выкл.)		

- Power off:

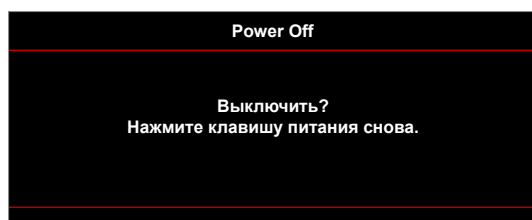

ДОПОЛНИТЕЛЬНАЯ ИНФОРМАЦИЯ

- Предупреждение о замене лампы:

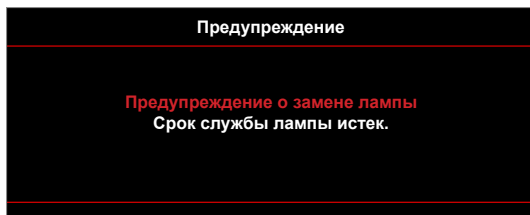

- Предупреждение о температуре:

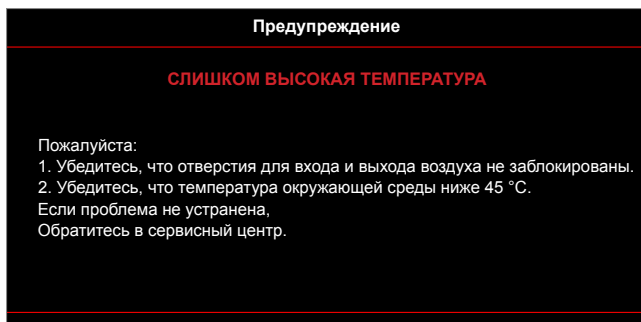

- Предупреждение о неисправности вентилятора:

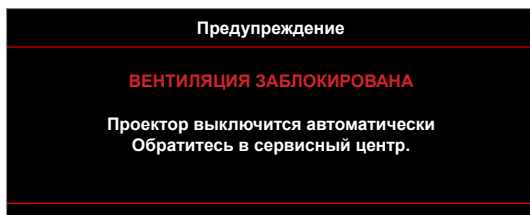

- Режим не поддерживается:

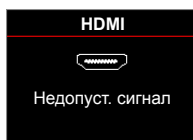

- Предупреждение о выключении питания:

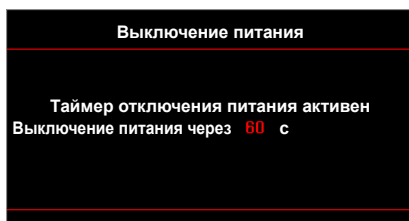

- Сигнал защитного таймера:

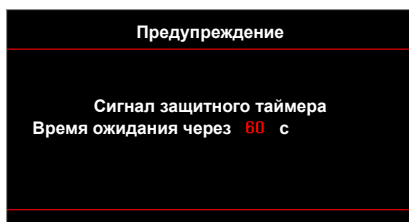

ДОПОЛНИТЕЛЬНАЯ ИНФОРМАЦИЯ

Технические характеристики

Оптические характеристики	Описание
Максимальное разрешение	<ul style="list-style-type: none">Графика до 2160p при 60 ГцМаксимальное разрешение: HDMI1: 1920*1200 при 60 Гц (RB) HDMI2: 2160p при 60 Гц
Собственное разрешение	(без привода) 2716 x 1528
Объектив	Масштабирование и фокусирование вручную
Размер изображения (по диагонали)	<ul style="list-style-type: none">26,45 ~ 302,2 дюймов (диапазон фокусировки, оптимизированный для 60-дюймового размера изображения)28,89 ~ 300,46 дюймов (диапазон фокусировки, оптимизированный для 60-дюймового размера изображения) (для короткофокусных моделей объективов)
Расстояние проецирования	<ul style="list-style-type: none">1,3 - 9,3 м (диапазон фокусировки, оптимизированный для размера изображения 1,846 м)0,5 - 5,2 м (диапазон фокусировки, оптимизированный для размера изображения 1,846 м) (для короткофокусных моделей объективов)

Электрические характеристики	Описание
Входы	<ul style="list-style-type: none">HDMI 1.4aHDMI V2.0 HDCP2.2 / MHL 2.1ВХОД VGAАудиовход 3,5 ммUSB2.0 (питание 5 В 1,5 А)
Выходы	<ul style="list-style-type: none">Аудиовыход 3,5 ммВыход SPDIFТриггер 12 В (разъем 3,5 мм)
Управление	<ul style="list-style-type: none">USB типа А (сервисный разъем)RJ-45 (поддержка управления сетью)RS232C, вставной узел разъема (9-контактный разъем d-sub)HDBaseT (только для моделей с BaseT)
Цветовоспроизведение	1073,4 миллиона цветов
Частота развертки	<ul style="list-style-type: none">Частота горизонтальной развертки: 31 ~ 135 КГцЧастота кадров: 24 ~ 120 Гц
Встроенный громкоговоритель	Да, 5 Ватт
Требуемое напряжение	100 - 240 В ±10% переменного тока 50/60 Гц
Входной ток	3,8–1,0 А

Механические характеристики	Описание
Ориентация установки	Спереди, сзади, потолок – спереди, сзади – сверху
Размеры (Ш x Г x В)	<ul style="list-style-type: none">392 x 281,6 x 118,4 мм (без ножек)392 x 281,6 x 129,0 мм (с ножками)
Вес	5,3 ± 0,5 кг
Условия окружающей среды	Эксплуатация при температуре от 5° до 40°, и влажности от 10 % до 85 % (без конденсации)

Примечание. Все технические характеристики могут быть изменены без уведомления.



ДОПОЛНИТЕЛЬНАЯ ИНФОРМАЦИЯ

Офисы Optoma

Для обслуживания или поддержки обращайтесь в ближайший офис.



США

47697 Westinghouse Drive,
Fremont, CA 94539, USA
www.optomausa.com

 888-289-6786
 510-897-8601
 services@optoma.com



Канада

47697 Westinghouse Drive,
Fremont, CA 94539, USA
www.optomausa.com

 888-289-6786
 510-897-8601
 services@optoma.com

Латинская Америка

47697 Westinghouse Drive,
Fremont, CA 94539, USA
www.optomausa.com

 888-289-6786
 510-897-8601
 services@optoma.com



Европа

Unit 1, Network 41, Bourne End Mills,
Hemel Hempstead, Herts,
HP1 2UJ, United Kingdom
www.optoma.eu
Сервисный центр, тел.:
+44 (0)1923 691865

 +44 (0) 1923 691 800
 +44 (0) 1923 691 888
 service@tsc-europe.com



Benelux BV

Randstad 22-123
1316 BW Almere
The Netherlands
www.optoma.nl

 +31 (0) 36 820 0252
 +31 (0) 36 548 9052



Франция

Bâtiment E
81-83 avenue Edouard Vaillant
92100 Boulogne Billancourt, France

 +33 1 41 46 12 20
 +33 1 41 46 94 35
 savoptoma@optoma.fr



Испания

C/ José Hierro,36 Of. 1C
28522 Rivas VaciaMadrid,
Spain

 +34 91 499 06 06
 +34 91 670 08 32



Германия

Wiesenstrasse 21 W
D40549 Düsseldorf,
Germany

 +49 (0) 211 506 6670
 +49 (0) 211 506 66799
 info@optoma.de

Скандинавия



Lerpeveien 25
3040 Drammen
Norway

 +47 32 98 89 90
 +47 32 98 89 99
 info@optoma.no

PO.BOX 9515
3038 Drammen
Norway

Корея

WOOMI TECH.CO.,LTD.
4F, Minu Bldg.33-14, Kangnam-Ku,
Seoul,135-815, KOREA
korea.optoma.com

 +82+2+34430004
 +82+2+34430005



Япония

東京都足立区綾瀬3-25-18
株式会社オーエス
コンタクトセンター:0120-380-495

 info@os-worldwide.com
www.os-worldwide.com



Тайвань

12F., No.213, Sec. 3, Beixin Rd.,
Xindian Dist., New Taipei City 231,
Taiwan, R.O.C.
www.optoma.com.tw

 +886-2-8911-8600
 +886-2-8911-6550
 services@optoma.com.tw
asia.optoma.com



Гонконг

Unit A, 27/F Dragon Centre,
79 Wing Hong Street,
Cheung Sha Wan,
Kowloon, Hong Kong

 +852-2396-8968
 +852-2370-1222
www.optoma.com.hk

Китай

5F, No. 1205, Kaixuan Rd.,
Changning District
Shanghai, 200052, China

 +86-21-62947376
 +86-21-62947375
www.optoma.com.cn



P/N:36.7CU01G001-A