

# DLP®-projektor

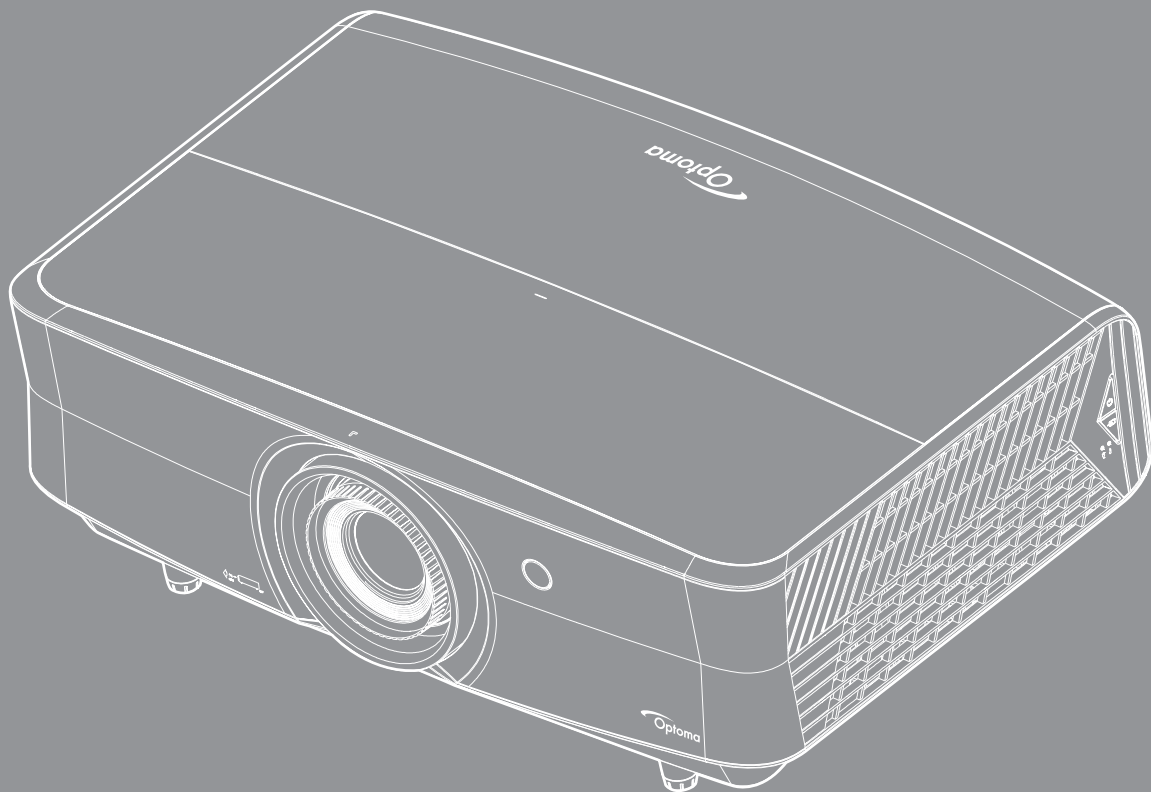

# INNHALDSFORTEGNELSE

<b>SIKKERHET .....</b>	<b>4</b>
<i>Viktige sikkerhetsanvisninger .....</i>	<i>4</i>
<i>Informasjon om laserradiasjonssikkerhet .....</i>	<i>5</i>
<i>Sikkerhetsinformasjon for 3D .....</i>	<i>6</i>
<i>Opphavsrett .....</i>	<i>7</i>
<i>Fraskrivelse av ansvar .....</i>	<i>7</i>
<i>Vedkjennelse av varemerker .....</i>	<i>7</i>
<i>FCC .....</i>	<i>7</i>
<i>Overensstemmelseserklæring for EU-land .....</i>	<i>8</i>
<i>WEEE .....</i>	<i>8</i>
<b>INTRODUKSJON .....</b>	<b>9</b>
<i>Pakkeoversikt .....</i>	<i>9</i>
<i>Standard tilbehør .....</i>	<i>9</i>
<i>Ekstrautstyr .....</i>	<i>9</i>
<i>Produktoversikt .....</i>	<i>10</i>
<i>Tilkoblinger .....</i>	<i>11</i>
<i>Tastatur .....</i>	<i>12</i>
<i>Fjernkontroll .....</i>	<i>13</i>
<b>OPPSETT OG MONTERING .....</b>	<b>15</b>
<i>Montere projektoren .....</i>	<i>15</i>
<i>Koble kilder til projektoren .....</i>	<i>17</i>
<i>Justere projektorbildet .....</i>	<i>18</i>
<i>Sette opp fjernkontrollen .....</i>	<i>20</i>
<b>BRUKE PROJEKTOREN .....</b>	<b>22</b>
<i>Skru av/på projektoren .....</i>	<i>22</i>
<i>Velge en inngangskilde .....</i>	<i>23</i>
<i>Menynavigering og funksjoner .....</i>	<i>24</i>
<i>Skjermmenyens menytre .....</i>	<i>25</i>
<i>Skjerm Bilde innstillinger-meny .....</i>	<i>33</i>
<i>Skjerm 3D-meny .....</i>	<i>37</i>
<i>Skjerm Aspect Ratio-meny .....</i>	<i>37</i>
<i>Skjerm Kantmaske-meny .....</i>	<i>39</i>
<i>Skjerm Digital Zoom-meny .....</i>	<i>39</i>
<i>Skjerm Image Shift-meny .....</i>	<i>39</i>
<i>Lyd Intern høyttaler-meny .....</i>	<i>40</i>
<i>Lyd Demp-meny .....</i>	<i>40</i>
<i>Lyd Volum-meny .....</i>	<i>40</i>
<i>Lyd Lydinngang-meny .....</i>	<i>40</i>
<i>Lyd Lyd ut-meny .....</i>	<i>40</i>
<i>OPPSETT Projeksjon-meny .....</i>	<i>41</i>

OPPSETT Filter Settings-meny.....	41
OPPSETT Power Settings-meny.....	41
OPPSETT Sikkerhet-meny.....	42
OPPSETT Testmønster-meny.....	42
OPPSETT Remote Settings-meny.....	42
OPPSETT Projektor ID-meny.....	42
OPPSETT 12 V utløser-menyen.....	43
OPPSETT Alternativer-meny.....	43
OPPSETT Reset OSD-meny.....	44
Nettverk LAN-meny.....	44
Nettverkskontroll-meny.....	45
OPPSETT Nettverk Control Settings-meny.....	46
Info-meny.....	51



## **VEDLIKEHOLD ..... 52**

<i>Installere og rengjøre støvfilteret.....</i>	52
---	----

## **EKSTRA INFORMASJON ..... 53**

<i>Støttede oppløsninger.....</i>	53
<i>Bildestørrelse og projiseringsavstand.....</i>	56
<i>Projektormål og takmontering.....</i>	57
<i>IR-fjernkontrollkoder.....</i>	58
<i>Feilsøking.....</i>	62
<i>Advarselsindikatorer.....</i>	64
<i>Spesifikasjoner.....</i>	66
<i>Optomas kontorer globalt.....</i>	67

# SIKKERHET

	Pilen som er formet som et lyn i en likesidet trekant er ment for å varsle brukeren om uisolert «farlig spenning» inne i apparatet som kan være så sterk at den representerer en risiko for elektrisk støt.
	Utropstegnet inne i den likesidede trekanten er der for å minne brukeren om at det foreligger viktige bruks- og vedlikeholdsinstruksjoner (servicing) i dokumentasjonen som fulgte med utstyret.

Vennligst overhold alle advarsler, forholdsregler og vedlikeholdrutiner, slik som anbefalt i denne brukerveiledningen.

## Viktige sikkerhetsanvisninger

- Ikke blokker ventilasjonsåpningene. For å sørge for pålitelig operasjon av projektoren og beskytte den fra overopphetning, anbefales det at du installerer projektoren på en plass som ikke blokkerer ventilasjonen. Som et eksempel, ikke plasser projektoren på et stuebord med flere andre objekter, på en sofa, seng, osv. Ikke sett projektoren i et avsperrert område som en bokhylle eller kabinett som begrenser luftstrømmen.
- For å redusere risikoen for brann og/eller elektrisk sjokk, utsett ikke utstyret for regn eller fuktighet. Ikke installer projektoren i nærheten av varmekilder som radiatorer, panelovner, komfyrer eller andre apparater som forsterkere som avgir varme.
- Ikke la gjenstander eller væske komme inn i projektoren. De kan komme i kontakt med farge spenningspunkter og kortslutte deler som kan føre til brann eller elektrisk støt.
- Ikke bruk under følgende forhold:
  - I svært varme, kalde eller fuktige omgivelser.
    - (i) Kontroller at romtemperaturen ligger på mellom 5°C ~ 40°C
    - (ii) Relativ fuktighet er 10 % ~ 85 %
  - I områder utsatt for ekstremt støv eller skit.
  - Må ikke brukes nær apparat som skaper sterke magnetiske felt.
  - I direkte sollys.
- Ikke bruk enheten hvis den har blitt fysisk skadet eller misbrukt. Fysisk skade/misbruk kan (men er ikke begrenset til):
  - Enheten har blitt sluppet.
  - Strømledningen eller pluggen er skadet.
  - Væske er sølt på projektoren.
  - Projektoren har blitt utsatt for regn eller fukt.
  - Noe har falt inn i projektoren eller noe er løst innvendig.
- Ikke plasser projektoren på et ustabil underlag. Projektoren kan velte, noe som kan føre til personskade eller skade på projektoren.
- Ikke blokker lyset som kommer ut av projektorlinsen når projektoren er i drift. Lyset vil varme opp objektet og det kan smelte, forårsake brannskader eller starte en brann.
- Vennligst ikke åpne eller ta fra hverandre projektoren. Det kan medføre elektrisk støt.
- Ikke prøv å utføre service på enheten selv. Åpning eller fjerning av deksler kan utsette deg for farlig spenning eller andre farer. Ring Optoma før du sender enheten inn for reparasjon.
- Se dekslet på projektoren for sikkerhetsrelaterte merknader.
- Enheten bør kun repareres av autorisert servicepersonell.
- Bruk kun tillegg/tilbehør som er spesifisert av produsenten.
- Ikke se inn rett inn i projektorlinsen under bruk. Det skarpe lyset kan skade øynene dine.



- Projektoren vil selv registrere lyskildens levetid.
- Når du skrur av projektoren, sørg for at projektoren fullfører kjølesyklusen før du kobler fra strømmen. La projektoren nedkjøles i 90 sekunder.
- Slå av og koble strømledningen fra stikkontakten før du rengjør produktet.
- Bruk en myk klut fuktet med et mildt rengjøringsmiddel for å rengjøre skjermboksen. Ikke bruk skuremidler, voks eller oppløsningsmidler for å rengjøre enheten.
- Ta ut strømstøpselet fra stikkontakten dersom produktet ikke har vært i bruk over en lengre periode.
- Ikke sett opp projektoren på steder der det kan bli utsatt for vibrasjoner eller støt.
- Ikke ta på linsen med bare hendene.
- Fjern batteri/batterier fra fjernkontrollen før oppbevaring. Hvis batteriet/batteriene ligger igjen i fjernkontrollen over lange perioder, kan de lekke.
- Ikke bruk eller oppbevar projektoren på steder der røyk fra olje eller sigaretter kan være til stede, da det kan forringe ytelsen til projektoren.
- Monter projektoren i riktig retning, da en uvanlig plassering kan påvirke ytelsen til projektoren.
- Bruk en strømskinne og/eller overspenningsvern. Strømbrudd og spenningsfall kan DREPE enheter.

## Informasjon om laserradiasjonssikkerhet

- Samsvarer med 21 CFR 1040.10 og 1040.11 med unntak av samsvar som Risikogruppe 2 LIP som definert i IEC 62471-5:Ed. 1.0. Du finner mer informasjon i Lasermerknad nr. 57, datert 8. mai 2019

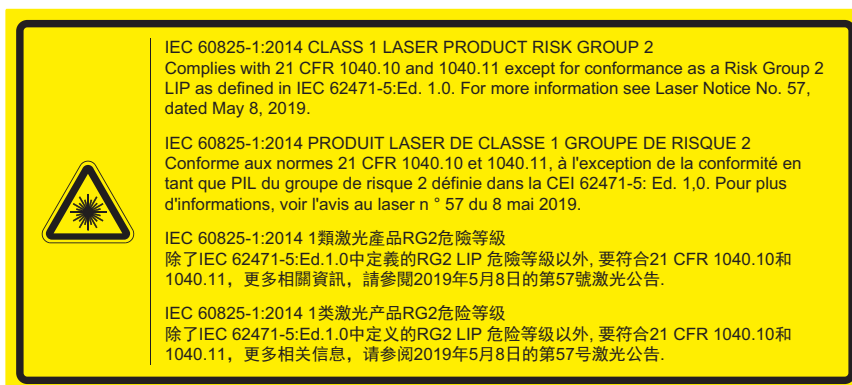

### Dersom det følgende ikke overholdes, kan det føre til dødsfall eller alvorlig personskade.

- Denne projektoren har en innebygd Klasse 4 lasermodul. Demontering eller modifikasjon er svært farlig og bør aldri forsøkes.
- Enhver operasjon eller justering som ikke er spesifikt beskrevet i brukerhåndboken, medfører fare for eksponering for farlig laserstråling.
- Ikke åpne eller demonter projektoren, da det kan forårsake skade ved eksponering for laserstråling.
- Ikke se rett inn i strålen når projektoren er på. Det sterke lyset kan føre til permanente øyeskader.
- Når du slår på projektoren, må du sørge for at ingen innen projiseringsrekkevidden ser på linsen.
- Hvis ikke prosedyrer for kontroll, justering eller bruk følges, kan det føre til skade ved eksponering for laserstråling.
- Tilstrekkelige instruksjoner for montering, drift og vedlikehold, inkludert klare advarsler om forholdsregler, skal følges for å unngå mulig eksponering for laser.

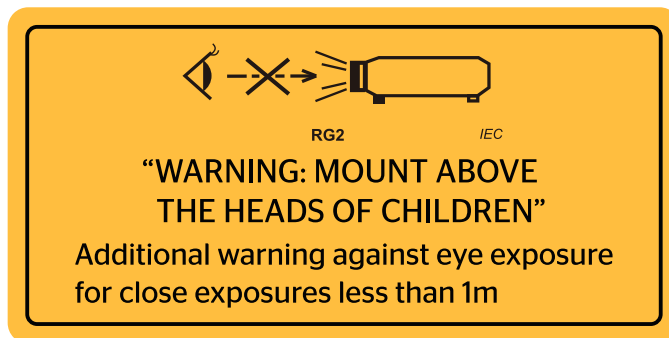

IEC 60825-1: 2014 klasse 1 RG2  
IEC 62471-5:2015 RG2

- Barn skal holdes under oppsyn, det skal ikke stirres og ikke brukes optiske hjelpemidler.
- Installer utenfor barns rekkevidde.
- Barn skal holdes under oppsyn, og de skal aldri se inn i projektorstrålen fra noen avstand.
- Pass på når du bruker fjernkontrollen for å starte projektoren mens du står foran projeksjonslinsen.
- Unngå bruk av optiske hjelpemidler som kikkert eller teleskoper på strålen.
- Som med alle sterke lyskilder må du ikke stirre rett inn i strålen, RG2 IEC 62471-5:2015.
- ADVARSEL: MONTER OVER HODENE TIL BARN. Det anbefales å bruke takmontering med dette produktet for å plassere over øynene til barn.

## Sikkerhetsinformasjon for 3D

Følg alle advarsler og forsiktighetsregler som anbefalt før du eller barnet ditt bruker 3D-funksjonen.

### Warning

Barn og tenåringer kan være mer utsatt for helseproblemer knyttet til det å se på 3D-bilder og bør nøye overvåkes for å unngå at de ser på disse bildene.

## Advarsel om fotosensitivt anfall og andre helsesisikoer

- Noen seere kan oppleve et epileptisk anfall eller slag når de utsettes for visse blinkende bilder eller lys som finnes i noen projeksjonsbilder eller videospill. Hvis du lider av, eller har epilepsi eller slag i familien, må du ta kontakt med en medisinsk spesialist før du bruker 3D-funksjonen.
- Selv de som ikke har en personlig historie eller tilfeller av epilepsi eller slag i familien kan ha en udiagnostisert tilstand som kan forårsake fotosensitive epileptiske anfall.
- Gravide, eldre, de som lider av alvorlige sykdommer, de som lider av søvnmangel eller er under påvirkning av alkohol bør ikke bruke enhetens 3D-funksjon.
- Hvis du opplever noen av følgende symptomer, må du straks slutte å se på 3D-bilder og ta kontakt med en medisinsk spesialist: (1) endret syn; (2) døsigheit; (3) svimmelhet; (4) ufrivillige øye- eller muskelsammentrekninger; (5) forvirring; (6) kvalme; (7) tap av bevissthet; (8) konvulsjoner; (9) kramper; og/eller (10) desorientering. Barn og tenåringer er mer sannsynlig til å oppleve disse symptomene enn voksne. Foreldre bør ha oppsyn med barna sine og spørre om de opplever disse symptomene.
- 3D-projeksjon kan også forårsake reisesyke, perseptuell ettereffekter, desorientering, slitne øyne og redusert stabilitet i kroppsstillingen. Det anbefales at brukere tar hyppige pauser for å redusere sannsynligheten av disse effektene. Hvis øynene dine viser tegn på å være trette eller tørre eller hvis du har noen av symptomene over, må du straks slutte å bruke denne enheten og ikke bruke den igjen på minst tretti minutter etter at symptomene har forsvunnet.
- Hvis ser på 3D-projeksjon mens du sitter for nært skjermen over lengre tid, kan dette skade synet ditt. Den beste avstanden fra skjermen bør være minst tre ganger skjermens høyde. Det anbefales at seerens øyne er på linje med skjermen.
- Hvis du ser på 3D-projeksjon mens du har på 3D-briller i en lengre periode kan dette føre til hodepine eller tretthet. Hvis du opplever en hodepine, tretthet eller svimmelhet, må du slutte å se på 3D-projeksjon og hvile deg.
- Ikke bruk 3D-brillene for noe annet formål enn å se på 3D-projeksjon.

- Hvis du har på deg 3D-brillene for noe annet formål (som vanlige briller, solbriller, vernebriller, osv.) kan dette være skadelig og kan svekke synet ditt.
- Enkelte seere kan oppleve desorientering når de ser på 3D-projeksjon. Derfor må du IKKE plassere 3D-PROJEKTOR i nærheten av åpne trapper, kabler, balkonger eller andre objekter som man kan snuble, løpe inn i, falle ned, knuse eller falle over.

## Opphavsrett

Denne utgivelsen, inkludert alle fotografier, illustrasjoner og programvare, er beskyttet under internasjonale lover for opphavsrett, med enerett. Verken denne veiledningen, eller noe av materialet i den, kan reproduseres uten skriftlig tillatelse fra forfatteren.

© Copyright 2019

## Fraskrivelse av ansvar

Informasjonen i dette dokumentet kan endres uten varsel. Fabrikanten gir ingen løfter eller garantier når det gjelder innholdet herav og frasier seg spesielt underforståtte garantier om salgbarhet eller egnethet for et spesielt formål. Fabrikanten forbeholder seg rettigheten til å revidere denne publikasjonen og gjøre endringer nå og da til innholdet herav uten forpliktelse til å melde i fra til noen om en slik revidering eller endring.

## Vedkjennelse av varemerker

Kensington er et USA-registrert varemerke for ACCO Brand Corporation med utstedte registreringer og søknader i andre land over hele verden.

HDMI, HDMI-logoen og High-Definition Multimedia Interface er varemerker eller registrerte varemerker for HDMI Licensing LLC i USA og andre land.

DLP®, DLP Link og DLP-logoen er registrerte varemerker for Texas Instruments, og BrilliantColor™ er et varemerke for Texas Instruments.

HML, Mobile High-Definition Link og MHL-logoen er varemerker eller registrerte varemerker som tilhører MHL Licensing LLC.

Alle andre produktnavn som brukes i denne veiledningen er eiendommen til deres respektive eiere og er anerkjent.

## FCC

Dette utstyret har blitt testet og er funnet å etterkomme grensene for en digital enhet i klasse B i henhold til kapittel 15 i FCC-bestemmelsene. Disse grensene er utformet for å gi fornuftig beskyttelse mot skadelige forstyrrelser ved installasjon i et hjem. Utstyret genererer, bruker og kan avgi frekvensenergi, og kan, dersom det ikke installeres og brukes i henhold til instruksjonene, forårsake skadelige forstyrrelser for radiokommunikasjon.

Det er imidlertid ingen garanti for at interferens ikke vil oppstå i en bestemt installasjon. Hvis dette apparatet forårsaker skadelige forstyrrelser i radio- eller TV-mottak, noe som kan fastslås ved å skru apparatet av og på, oppfordres brukeren til å prøve å rette på forstyrrelsene gjennom en eller flere av følgende virkemidler:

- Flytt eller endre retning på mottakerantennen.
- Øk avstanden mellom enheten og mottakeren.
- Koble enheten inn i et uttak på en annen krets enn den mottakeren er koblet til.
- Kontakt forhandleren eller en erfaren radio/TV-tekniker for å få hjelp.

### **Merknad: Beskyttede kabler**

Alle tilkoblinger til andre dataapparater må gjøres med skjermede kabler for at FCCs bestemmelser skal overholdes.

## Forsiktig

Endringer eller modifikasjoner som ikke er uttrykkelig godkjent av produsenten kan ugyldiggjøre brukerens fullmakt, som er gitt av Federal Communications Commission, til å bruke denne projektoren.

## Vilkår for bruk

Denne enheten overensstemmer med del 15 i FCC-kravene. Bruk er underlagt de følgende to betingelsene:

1. Apparatet kan ikke forårsake skadelige forstyrrelser, og
2. Denne enheten må godta mottatt interferens, medregnet interferens som kan forårsake uønsket drift.

## Merknad: Kanadiske brukere

Dette digitale apparatet i klasse B overholder canadiske ICES-003.

Remarque à l'intention des utilisateurs canadiens

Cet appareil numérique de la classe B est conforme à la norme NMB-003 du Canada.

## Overensstemmelseserklæring for EU-land

- EMC-direktiv 2014/30/EU (inklusive endringer)
- Lavspenningsdirektivet 2014/35/EU
- RED 2014/53/EU (hvis produktet har RF-funksjon)

## WEEE



### Instruksjoner for kassering

Ikke kast dette elektroniske apparatet som vanlig avfall når det kasseres. For å minimere forurensing og sikre så god beskyttelse av det globale miljøet som mulig bør det resirkuleres.

# INTRODUKSJON

## Pakkeoversikt

Pakk ut forsiktig, og kontroller at elementene som er oppført nedenfor under Standard tilbehør er til stede. Noen av elementene under Ekstraustyr er kanskje ikke tilgjengelige avhengig av modell, spesifikasjon og område. Ta kontakt med kjøpstedet. Noe tilbehør kan variere fra område til område.

Garantikortet leveres kun i enkelte områder. Ta kontakt med forhandleren for mer informasjon.

## Standard tilbehør

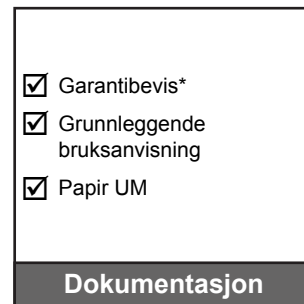
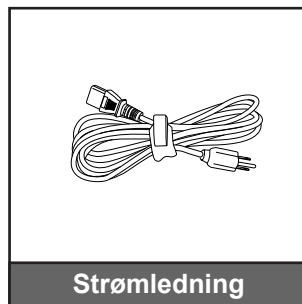
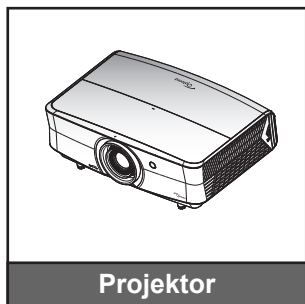

### Merk:

- Fjernkontrollen leveres med batteri.
- \* Informasjon om europeisk garanti finnes på [www.optoma.com](http://www.optoma.com).

## Ekstraustyr

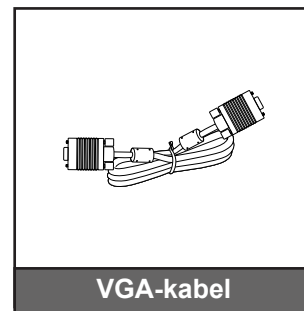
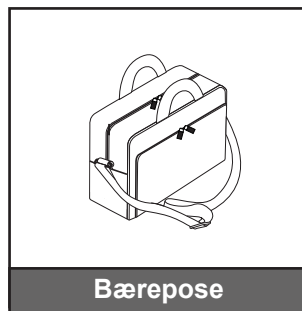
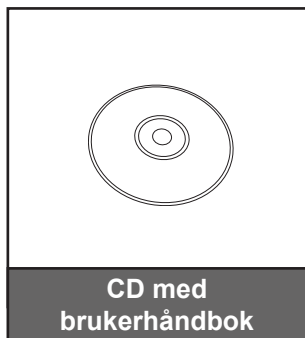

### Merk:

- Valgfritt tilbehør varierer avhengig av modell, spesifikasjon og region.

# INTRODUKSJON

## Produktoversikt

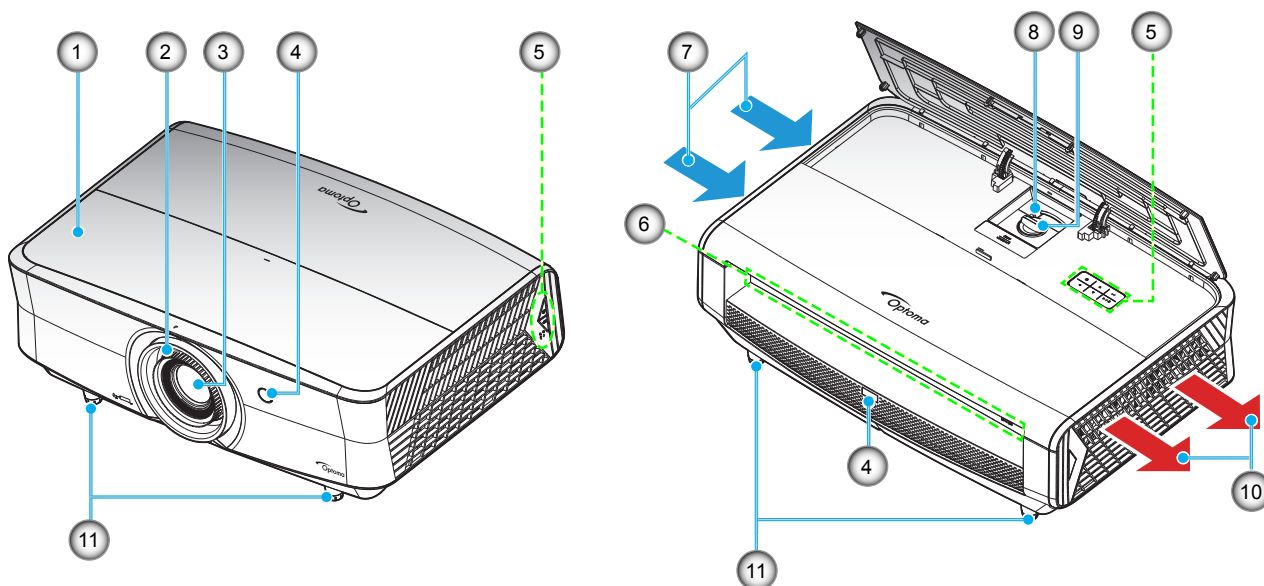

### Merk:

- Ikke blokker projektorens luftinn- og uttaksventilene.
- Når projektoren i et lukket rom, må du la det være minst 30 cm klaring rundt luftinn- og uttaksventilene.

Nr.	Element	Nr.	Element
1.	Toppdeksel	7.	Ventilasjon (inntak)
2.	Fokushjul	8.	Zoomhåndtak
3.	Linse	9.	Linseforskyvningshjul
4.	IR-mottaker	10.	Ventilasjon (uttak)
5.	Tastatur	11.	Vipp-justeringsfot
6.	Inngang/utgang		

# INTRODUKSJON

## Tilkoblinger

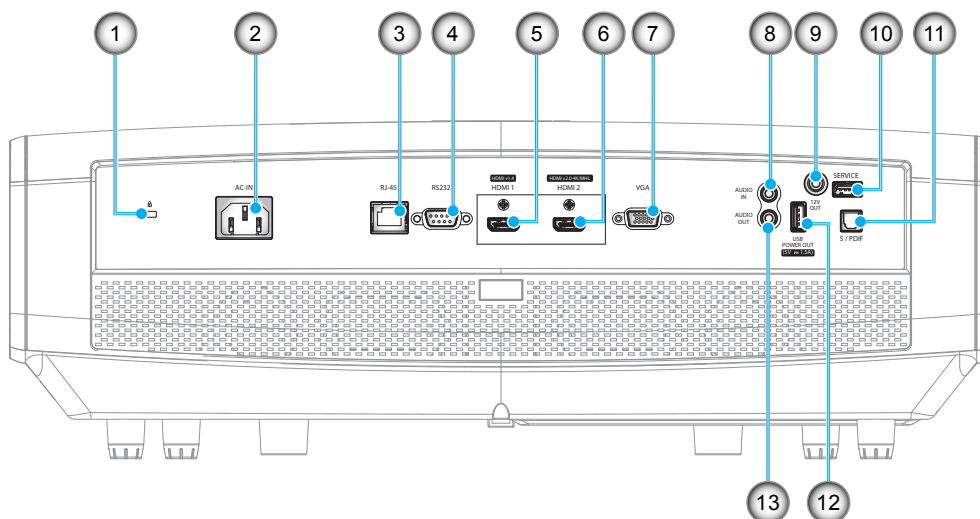

Nr.	Element	Nr.	Element
1.	Kensington™ låseport	8.	AUDIO IN-kontakt
2.	Strømkontakt	9.	12 Volt-utgangskontakt
3.	RJ-45-kontakt	10.	Servicekontakt (*2)
4.	RS232-kontakt	11.	S/PDIF-kontakt
5.	HDMI 1 (v1.4)-kontakt	12.	USB-strøm ut (5 V --- 1,5 A) (*3)
6.	HDMI 2 (v2.0) 4K / MHL-kontakt (*1;*3)	13.	Lydutgangskontakt
7.	VGA-kontakt		

### Merk:

- (\*1) HDMI 2-kontakten støtter HDCP2.2 og MHL V2.2.
- (\*2) For fastvareoppgradering.
- (\*3) Kun én av MHL og USB likestrøm 5 V får strøm. Det vil si at USB 5 V likestrøm av når MHL er på, og 5 V likestrøm er på når MHL er av.

# INTRODUKSJON

## Tastatur

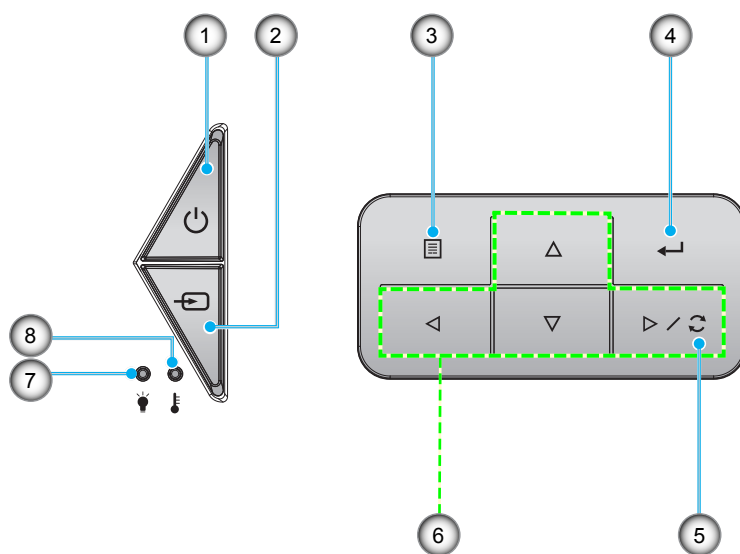

Nr.	Element	Nr.	Element
1.	Strøm og på- / ventemodus-LED	5.	Re-Sync
2.	Source	6.	Fire retningsvalgknapper
3.	Meny	7.	Laser-LED
4.	Enter	8.	Temp-LED



# INTRODUKSJON

## Fjernkontroll

For datamodell

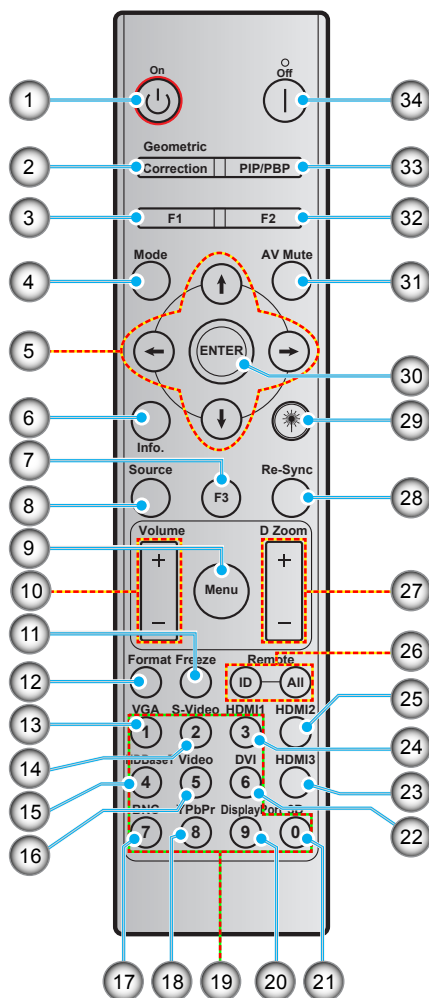

Nr.	Element	Nr.	Element
1.	Strøm på	18.	YPbPr (støttes ikke)
2.	Geometrikorreksjon	19.	Talltastatur (0–9)
3.	Funksjonsknapp (F1) (kan tilordnes)	20.	Displayport (støttes ikke)
4.	Modus	21.	3D
5.	Fire retningsvalgknapper	22.	DVI (støttes ikke)
6.	Informasjon	23.	HDMI3 (støttes ikke)
7.	Funksjonsknapp (F3) (kan tilordnes)	24.	HDMI1
8.	Source	25.	HDMI2
9.	Meny	26.	Fjernkontroll-ID / Fjernkontroll alle
10.	Volum - / +	27.	Digital zoom -/+
11.	Frys	28.	Re-Sync
12.	Format (Aspect Ratio)	29.	Laser (støttes ikke)
13.	VGA	30.	Enter
14.	S-Video	31.	AV demp
15.	HDBase-T	32.	Funksjonsknapp (F2) (kan tilordnes)
16.	Video	33.	PIP/PBP (støttes ikke)
17.	BNC (støttes ikke)	34.	Strøm av

**Merk:** Noen taster brukes ikke på visse modeller som ikke støtter disse funksjonene.

# INTRODUKSJON

For hjemmemodell

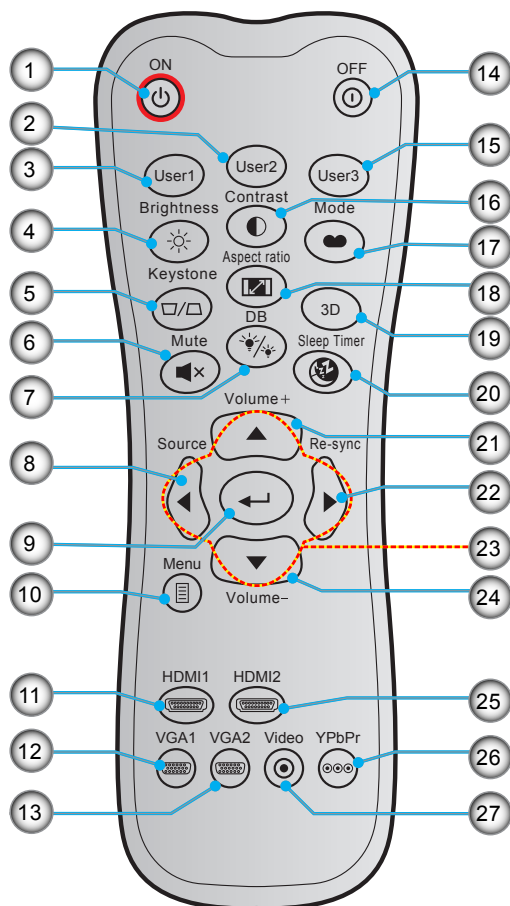

Nr.	Element	Nr.	Element
1.	Strøm på	15.	Bruker3
2.	Bruker2	16.	Kontrast
3.	Bruker1	17.	Skjermmodus
4.	Lysstyrke	18.	Aspect Ratio
5.	Keystone (støttes ikke)	19.	3D-meny på/av
6.	Demp	20.	Sovtidtaker
7.	DB (DynamicBlack)	21.	Volum +
8.	Source	22.	Re-Sync
9.	Enter	23.	Fire retningsvalgknapper
10.	Meny	24.	Volum -
11.	HDMI1	25.	HDMI2
12.	VGA1	26.	YPbPr (støttes ikke)
13.	VGA2 (støttes ikke)	27.	Video (støttes ikke)
14.	Strøm av		

**Merk:** Noen taster brukes ikke på visse modeller som ikke støtter disse funksjonene.

# OPPSETT OG MONTERING

## Montere projektoren

Projektøren er utformet for å kunne monteres med en av fire mulige plasseringer.

Du velger hvordan du monterer projektoren avhengig av oppsettet til rommet og personlige preferanser. Ta hensyn til størrelsen og plasseringen av skjermen, plasseringen til et egnet strømuttak samt plasseringen og avstanden mellom projektoren og resten av utstyret.

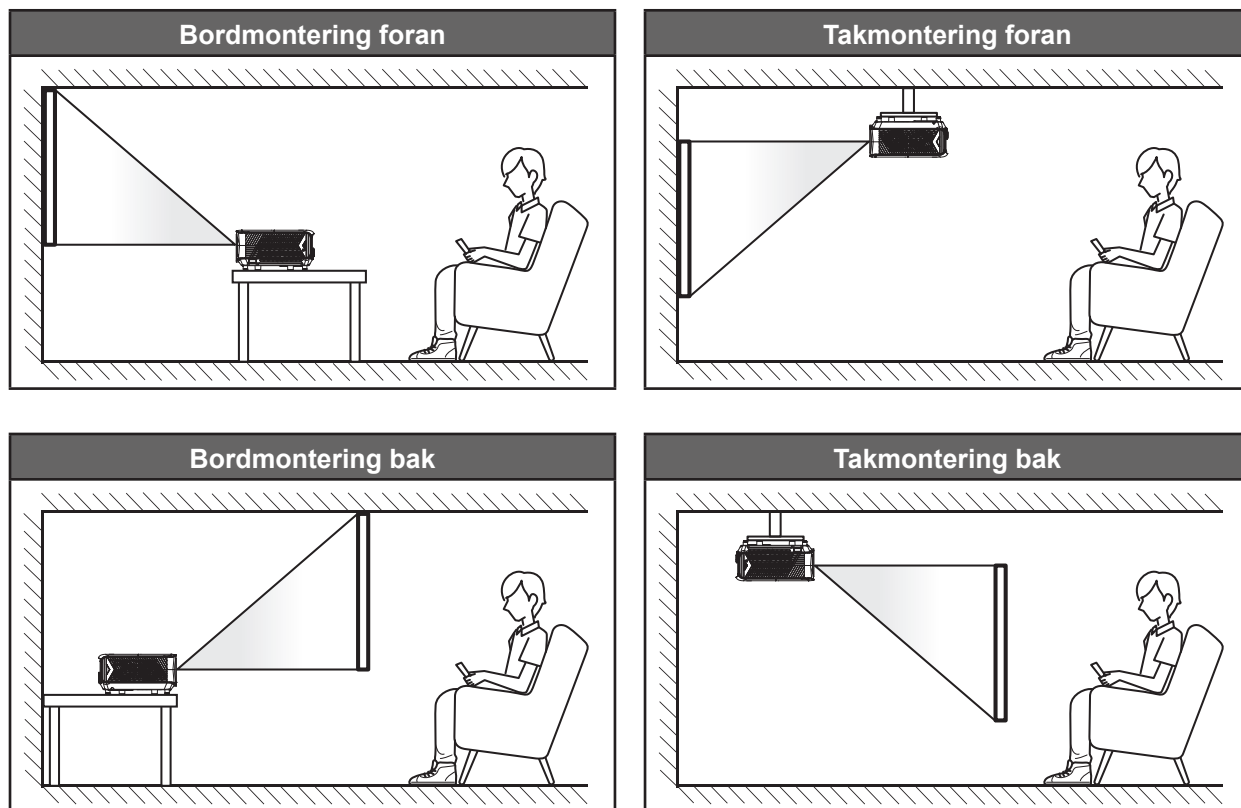

Projektoren skal plasseres på et flatt underlag og 90 grader / vinkelrett med skjermen.

- Du finner informasjon om hvilken bildestørrelse som fås ved en gitt projektorplassering i avstandstabellen på side 56.
- Du finner informasjon om hvilken bildestørrelse som fås ved en gitt avstand i avstandstabellen på side 56.

**Merk:** Jo lenger unna projektoren plasseres fra skjermen, jo større blir den projiserte bildestørrelsen, og vertikal forskyvning øker også tilsvarende.

### VIKTIG!

Ikke bruk projektoren på annen måte enn på en bordflate eller takmontert. Projektoren skal være vannrett og ikke vippt enten forover/bakover eller til venstre/høyre. Enhver annen retning vil ugyldiggjøre garantien og kan forkorte levetiden til projektorlyskilden eller selve projektoren. Du kan få råd om ikke-standard montering ved å ta kontakt med Optoma.

# OPPSETT OG MONTERING

## Installasjonsmerknad for projektor

- La det være minst 30 cm klarering rundt utslippsventilen.

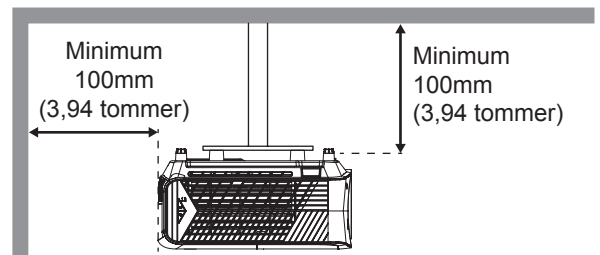
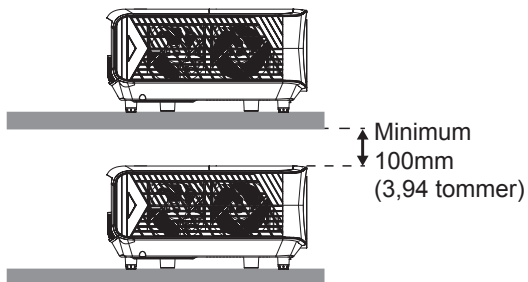
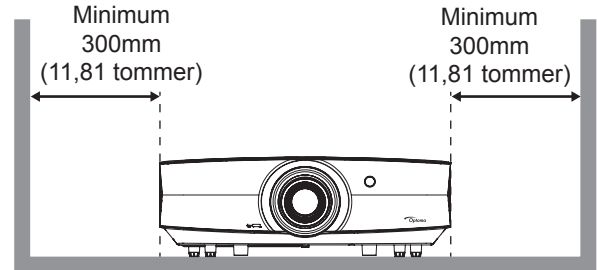
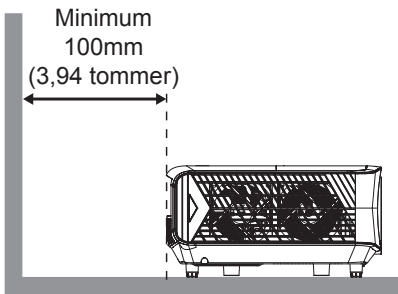

- Sørg for at inntaksventilene ikke resirkulerer varm luft fra utslippsventilen.
- Når projektoren brukes på en innelukket plass, må du sørge for at temperaturen til omgivelsesluften på plassen ikke overstiger driftstemperaturen mens projektoren kjører samt at luftinntaks- og utslippsventilene ikke blir blokkert.
- Alle slike plasser bør gjennomgå en sertifisert varmeevaluering for å sørge for at projektoren ikke resirkulerer utslippsluft, da dette kan føre til at enheten slås av selv om temperaturen på plassen er innenfor det godkjente driftstemperaturområdet.

# OPPSETT OG MONTERING

## Koble kilder til projektoren

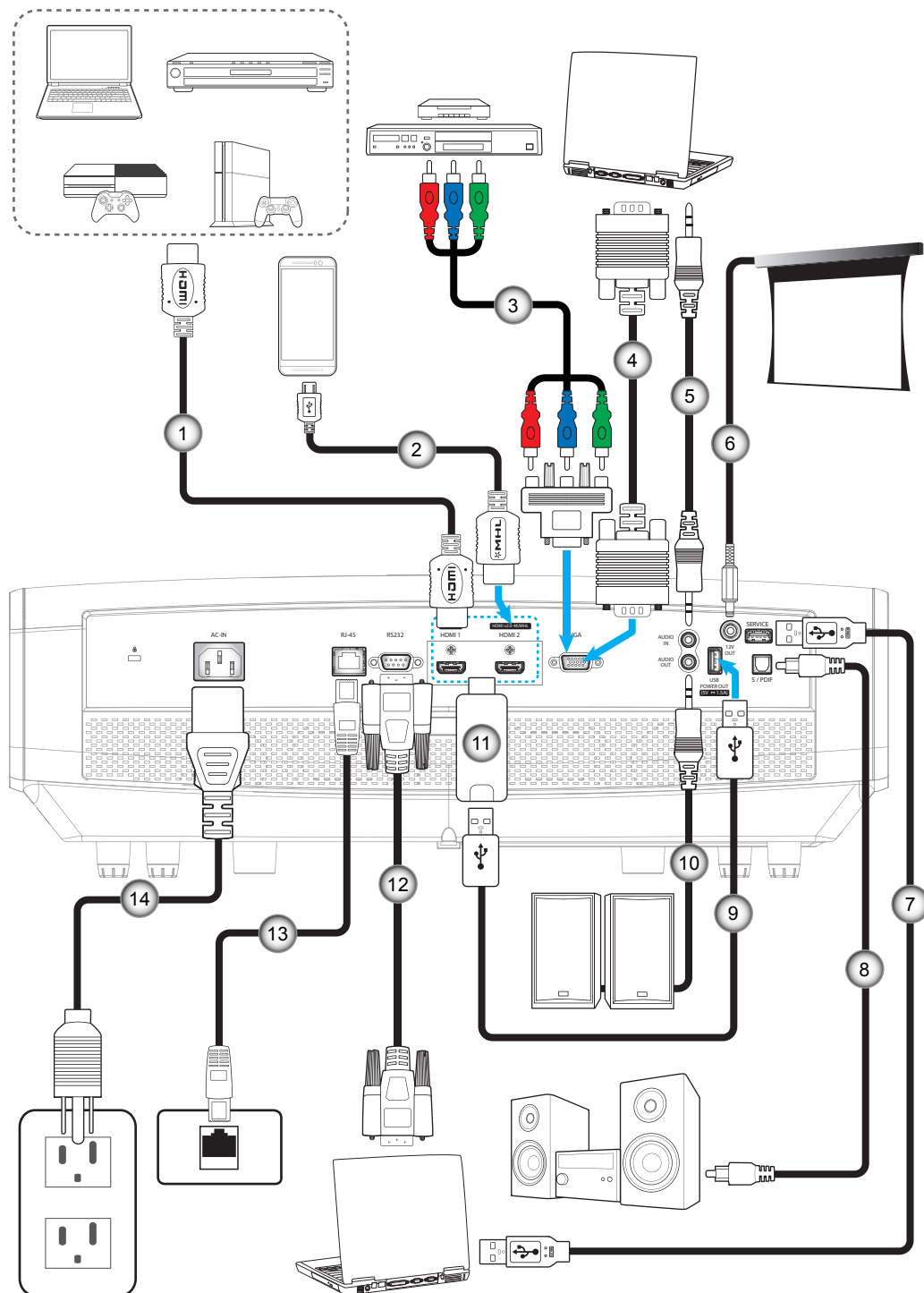

Nr.	Element	Nr.	Element
1.	HDMI-kabel	8.	S/PDIF ut-kabel
2.	HDMI-/MHL-kabel	9.	USB-strømkabel
3.	RCA-komponentkabel	10.	Lydutgangskabel
4.	VGA-inngangskabel	11.	HDMI-dongle
5.	Lydingangskabel	12.	RS232-kabel
6.	12V DC-plugg	13.	RJ-45-kabel
7.	USB-kabel	14.	Strømledning

# OPPSETT OG MONTERING

## Justere projektorbildet

### Bildehøyde

Projektoren er utstyrt med heiseføtter for justering av bildehøyden.

1. Plasser den justerbare foten som du vil tilpasse på undersiden av projektoren.
2. Roter den justerbare foten med eller mot klokken for å senke eller heve projektoren.

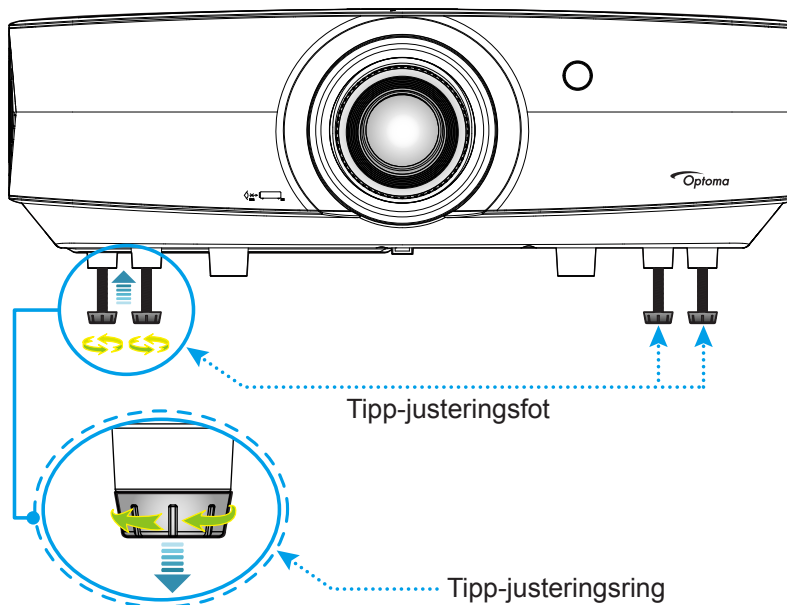

### Zoom, linseforskyvning og fokus

- Slik justerer du bildestørrelse og posisjon:
  - a. Trykk godt ned på midten av toppdekslet for å åpne låsen. Åpne deretter toppdekslet.

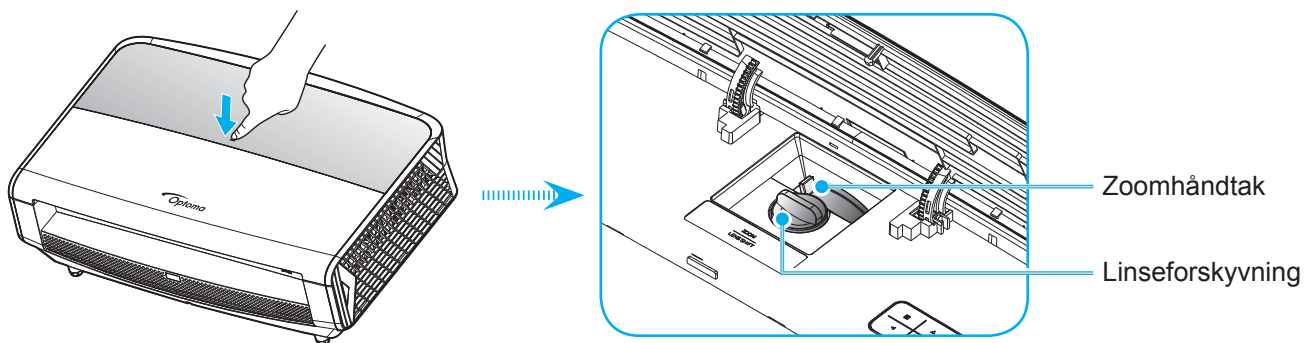

- b. Juster bildestørrelsen ved å dreie zoomspaken med eller mot klokken for å øke eller redusere den projiserte bildestørrelsen.
- c. Juster bildeposisjonen ved å dreie linseforskyvningshjulet med eller mot klokken for å justere posisjonen til det projiserte bildet vertikalt.

# OPPSETT OG MONTERING

- Juster fokus ved å dreie fokusringen med eller mot klokken til bildet er skarpt og tydelig.

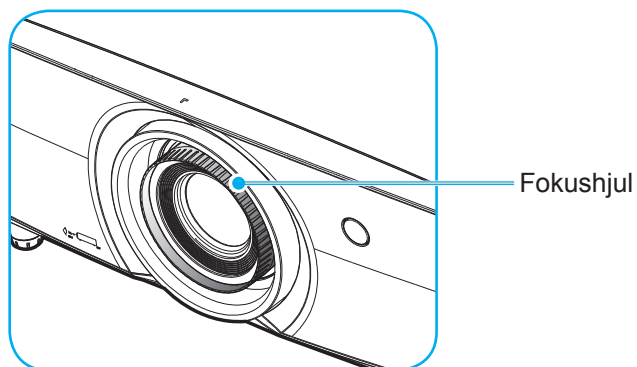

**Merk:** Projektoren vil fokusere på en avstand mellom 1,3 og 9,3m.

# OPPSETT OG MONTERING

## Sette opp fjernkontrollen

### Sette inn / bytte batterier

To batterier av størrelse AAA følger med fjernkontrollen.

1. Ta av batteridekselet på baksiden av fjernkontrollen.
2. Sett AAA-batterier inn i batterirommet som vist.
3. Sett bakdekselet på fjernkontrollen igjen.

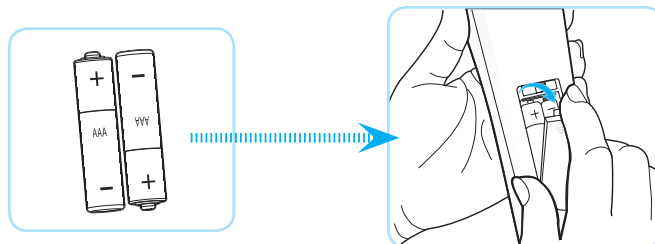

**Merk:** Du må bruke samme eller tilsvarende type når du bytter.

### FORSIKTIG

Feil bruk av batterier kan føre til kjemikalilekkasje eller eksplosjon. Sørg for at du følger anvisningene under.

- Ikke bland batterier av ulike typer. Ulike typer batterier har ulike særtrekk.
- Ikke bland gamle og nye batterier. Dersom gamle og nye batterier blandes kan det forkorte levetiden til de nye batteriene eller føre til lekkasje av kjemikalier i de gamle batteriene.
- Ta ut batteriene så snart de er oppbrukt. Kjemikalier som lekker fra batterier kan forårsake utslett dersom de kommer i kontakt med huden. Hvis du oppdager en kjemikalielekkasje, må du tørke grundig av med en klut.
- Batteriene som følger med dette produktet kan ha kortere levetid enn normalt avhengig av lagringsforhold.
- Hvis du ikke skal bruke fjernkontrollen på en stund, bør du ta ut batteriene.
- Når du skal avhende batteriet, må du følge regionale eller nasjonale lover.

### Effektiv rekkevidde

Det er en infrarød fjernkontrollsensor (IR) på forsiden og baksiden av projektoren. Sørg for at du holder fjernkontrollen i en vinkel på 30 grader vinkelrett mot projektorens IR-fjernkontrollsensor for at den skal fungere på riktig måte. Avstanden mellom fjernkontrollen og sensoren bør være maks. 7 meter (ca. 23 fot).

- Kontroller at det ikke er noen hindringer mellom fjernkontrollen og IR-sensoren på projektoren som kan blokkere den infrarøde strålen.
- Kontroller at IR-senderen på fjernkontrollen ikke lyses direkte på av sollys eller lysrør.
- Hold fjernkontrollen minst 2 m borte fra lysstoffrør, eller så kan den ikke fungere.
- Hvis fjernkontrollen er nær et lysrør av omformertypen, kan den ikke alltid fungere.
- Hvis fjernkontrollen og projektoren er svært nær hverandre, kan fjernkontrollen ikke alltid fungere.
- Når du sikter mot skjermen, er den effektive avstanden opp til 5 m fra fjernkontrollen til skjermen, da IR-stråler reflekteres tilbake til projektoren. Den effektive rekkevidden kan også variere avhengig av skjermen.



# OPPSETT OG MONTERING

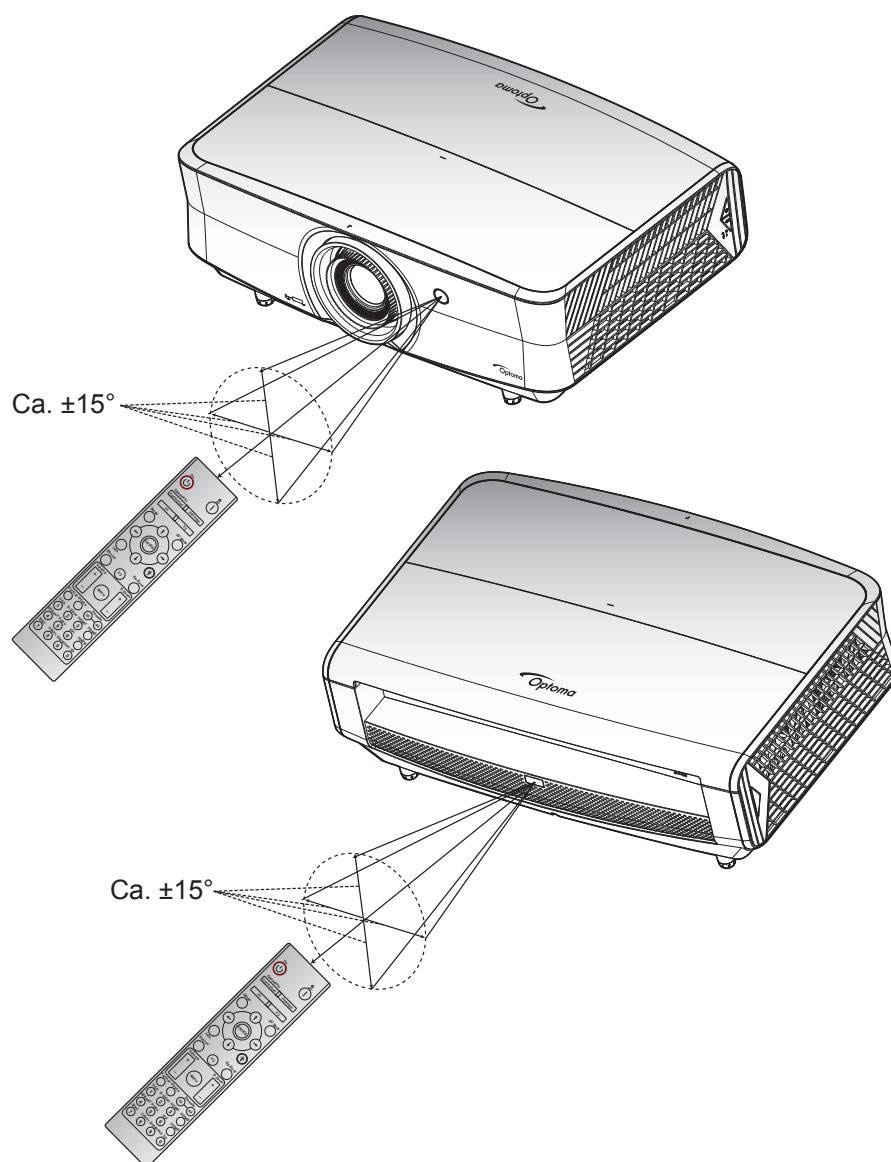

# BRUKE PROJEKTOREN

## Skru av/på projektoren

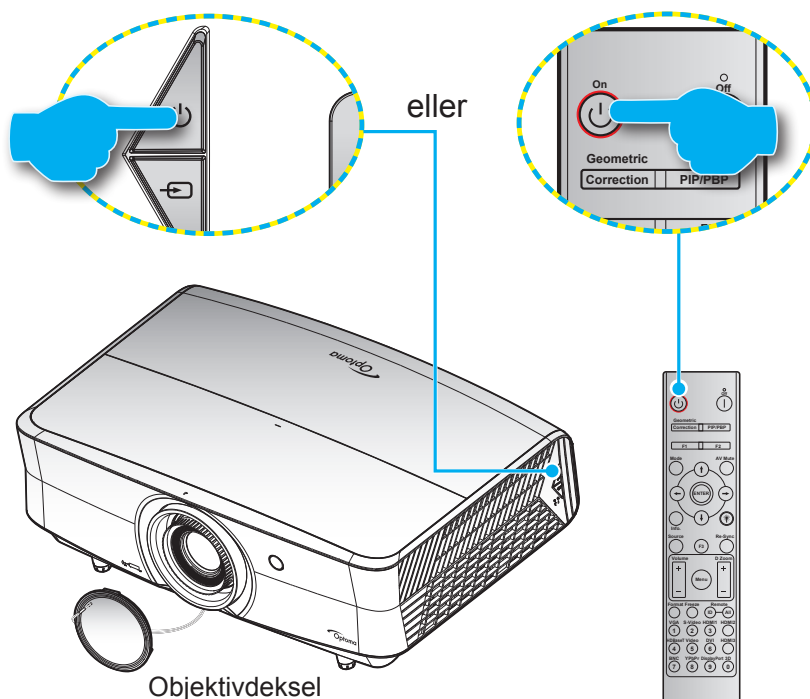

### Strømmen er på

1. Fjern linselokket.
2. Koble til strømledningen og signalkabelen. Strømlampen vil lyse rødt når tilkoblet.
3. Slå på projektoren ved å trykke  $\mathcal{U}$ -knappen på tastaturet på projektoren eller fjernkontrollen.
4. En oppstartsskjerm vises i ca. 10 sekunder, og strøm-LED blinker blått.

**Merk:** Første gang projektoren slås på blir du bedt om å velge foretrukket språk, projiseringsretning og andre innstillinger.

### Slå av

1. Slå av projektoren ved å trykke  $\mathcal{U}$ -knappen på tastaturet på projektoren eller  $|$ -knappen på fjernkontrollen.
2. Følgende melding vises:



3. Trykk  $\mathcal{U}$ - eller  $|$ -knappen igjen for å bekrefte, ellers forsvinner meldingen etter 15 sekunder. Når du trykker  $\mathcal{U}$ - eller  $|$ -knappen igjen, slås projektoren av.
4. Kjøleviftene fortsetter å kjøre i omtrent 10 sekunder for en kjølesyklus, og strøm-LED blinker blått. Når strøm-LED lyser jevnt rødt, betyr dette at projektoren gått inn i hvilemodus. Hvis du ønsker å slå på projektoren igjen, må du vente til den har kjølt seg ned og har gått inn i ventemodus. Når projektoren er i hvilemodus, trykker du  $\mathcal{U}$ -knappen igjen for å slå den på.
5. Koble strømledningen fra stikkontakten og projektoren.

**Merk:** Du bør ikke slå på projektoren med en gang etter at du har slått den av.

# BRUKE PROJEKTOREN

## Velge en inngangskilde



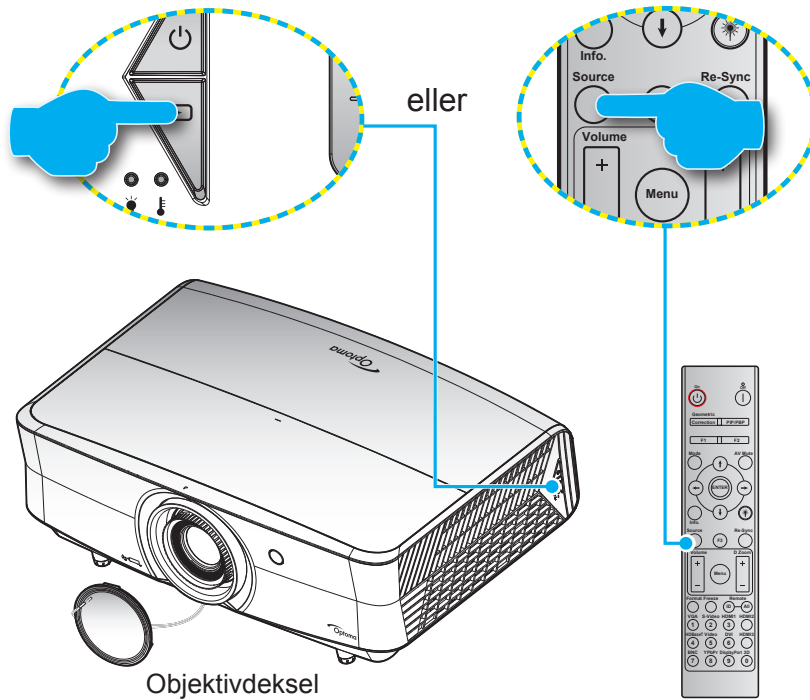





Slå på den tilkoblede kilden som du vil vise på skjermen (datamaskin, bærbar PC, videospiller osv). Projektoren finner automatisk kilden. Hvis flere kilder er tilkoblet, trykker du kildeknappen på tastaturet på projektoren eller på fjernkontrollen for å velge ønsket inngang.



# BRUKE PROJEKTOREN

## Meny navigering og funksjoner

Projektoren har en flerspråklig skjermmeny som gjør at du kan foreta bildejusteringer og endre en rekke innstillinger. Projektoren vil automatisk oppdage kilden.

1. Du åpner skjermmenyen ved å trykke -knappen på tastaturet på projektoren eller **Menu**-knappen på fjernkontrollen.
2. Når skjermmenyen vises, bruker du -knappene til å velge et element i hovedmenyen. Når du velger noe, trykker du -knappen på tastaturet på projektoren eller **Enter**-knappen på fjernkontrollen for å åpne undermenyen.
3. Bruk -tastene for å velge ønsket element i undermenyen, og trykk deretter  eller **Enter**-knappen for å vise flere innstillinger. Juster innstillingene med -tastene.
4. Velg neste element som skal endres i undermenyen og endre som beskrevet over.
5. Trykk  eller **Enter** for å bekrefte, så går skjermen tilbake til hovedmenyen.
6. For å avslutte trykker du  eller **Menu**-knappen på nytt. OSD-menyen vil lukkes og projektoren vil automatisk lagre de nye innstillingene.

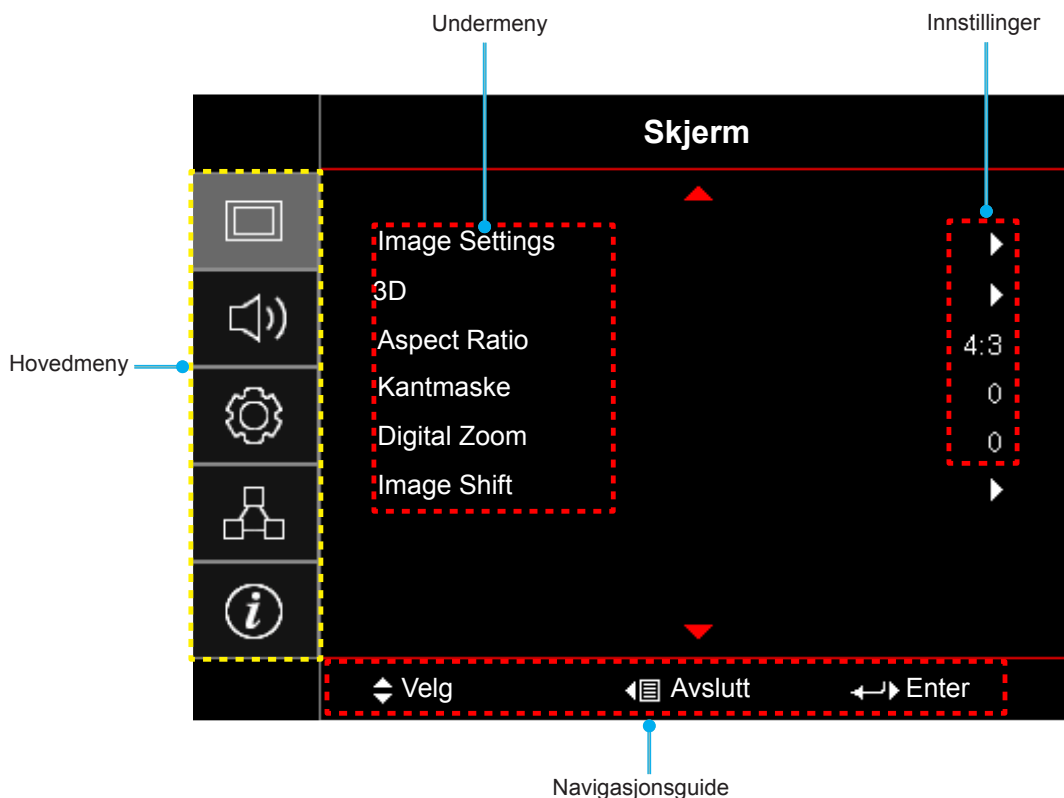

# BRUKE PROJEKTOREN

## Skjermmenyens menytre

Hovedmeny	Undermeny	Undermeny 2	Undermeny 3	Undermeny 4	Verdier		
Skjerm	Image Settings	Skjermmodus			Presentasjon [Standard]		
					Lys		
					HDR		
					HLG		
					<b>Merk:</b> HLG-funksjonene varierer avhengig av modell.		
					HDR SIM.		
					Kino		
					Spill		
					sRGB		
					DICOM SIM.		
					HDR2		
				3D			
			Veggfarge			AV [Standard]	
						Svart tavle	
						Lysegul	
						Lysegrønn	
						Lyseblå	
						Rosa	
			Dynamic Range	HDR/HLG			AV
							Auto [Standard]
				HDR Picture mode			Lys
							Standard [Standard]
							Film
				HLG-bildemodus			Detail
							Lys
							Standard [Standard]
							Film
						Detail	
				Lysstyrke			-50 ~ 50
				Kontrast			-50 ~ 50
				Skarphet			1 ~ 15
				Farve			-50 ~ 50
				Glød			-50 ~ 50

# BRUKE PROJEKTOREN

Hovedmeny	Undermeny	Undermeny 2	Undermeny 3	Undermeny 4	Verdier	
Skjerm	Image Settings	Gamma	Film			
			Video			
			Grafikker			
			Standard(2.2)			
			1.8			
			2.0			
			2.4			
			2.6			
			3D			
			Svart tavle			
			DICOM SIM.			
			Fargeinnstillinger	BrilliantColor™		1 ~ 10
		Fargetemperatur			Varm	
					Standard	
					Kald	
					Kald	
		Color Gamut			Original	
					HDTV	
					Presentasjon	
					Kino	
					Spill	
		CMS		Farve	R [Standard]	
					G	
					B	
					C	
					Y	
					M	
					W	
				x offset	-50 ~ 50 [Standard: 0]	
				y offset	-50 ~ 50 [Standard: 0]	
				Lysstyrke	-50 ~ 50 [Standard: 0]	
				Reset	Avbryt [Standard]	
					Ja	
				Avslutt		
				RGB økn./stnd.	Rød forsterking	-50 ~ 50
					Grønn forst.	-50 ~ 50
		Blå forst.			-50 ~ 50	
		Rød lysstyrke			0 ~ 100	
		Grønn grunninnst.			0 ~ 100	
		Blå grunninnst.	0 ~ 100			
Reset	Avbryt [Standard]					
	Ja					
Avslutt						

# BRUKE PROJEKTOREN

Hovedmeny	Undermeny	Undermeny 2	Undermeny 3	Undermeny 4	Verdier
Skjerm	Image Settings	Fargeinnstillinger	Fargerom	Fargerom [Ikke-HDMI-inngang]	Auto [Standard]
					RGB
					YUV
				Fargerom [HDMI-inngang]	Auto [Standard]
					RGB (0-255)
					RGB (16-235)
					YUV
					AV
		Signal	Automatic		På [Standard]
			Frekvens		-50–50 (avhengig av signal) [Standard: 0]
			Fase		0–31 (avhengig av signal) [Standard: 0]
			H. Posisjon		-50–50 (avhengig av signal) [Standard: 0]
			V. Posisjon		-50–50 (avhengig av signal) [Standard: 0]
		UltraDetail			AV
					1
					2
					3
		Lysstyrkemodeus			DynamicBlack 1
					DynamicBlack 2
					DynamicBlack 3
					Power (Effekt = 100 % / 95 % / 90 % / 85 % / 80 % / 75 % / 70 % / 65 % / 60 % / 55 % / 50 %)
		PureEngine	PureContrast		AV
					På
			PureColor		AV
					1
					2
					3
					4
					5
			PureMotion		AV
					1
					2
	3				
PureMotion-demo			AV [Standard]		
		H Split			
		V Split			
Reset					

# BRUKE PROJEKTOREN





Hovedmeny	Undermeny	Undermeny 2	Undermeny 3	Undermeny 4	Verdier	
Skjerm	3D	3D modus			AV [Standard]	
					På	
		3D synk. invert			På	
					AV [Standard]	
		3D-Format				Auto [Standard]
						SBS
						Top and Bottom
					Frame Sequential	
	Aspect Ratio				Rammepakking	
					4:3	
					16:9	
					LBX	
					SuperBred	
				Original		
			Auto			
Kantmaske				0 ~ 10 [Standard: 0]		
Digital Zoom				-5 ~ 25 [Standard: 0]		
Image Shift	H 				-100 ~ 100 [Standard: 0]	
	V 				-100 ~ 100 [Standard: 0]	
Lyd	Intern høyttaler				Auto [Standard]	
					AV	
					På	
	Demp				AV [Standard]	
					På	
	Volum				0 ~ 10 [Standard: 5]	
	Lydingang	HDMI				Standard [Standard]
						Lyd inn
		HDMI/MHL				Standard [Standard]
					Lyd inn	
Lydutgang				AV [Standard]		
				På		
Oppsett	Projeksjon				Foran  [Standard]	
					Bak 	
					Tak-topp 	
					Bak-topp 	
	Filter Settings	Filter Usage Hours				(kun les)
		Optional Filter Installed				Ja
						Nei



# BRUKE PROJEKTOREN

Hovedmeny	Undermeny	Undermeny 2	Undermeny 3	Undermeny 4	Verdier		
Oppsett	Filter Settings	Filter Reminder			AV		
					300 hr		
					500 hr [Standard]		
					800 hr		
					1000 hr		
		Filter Reset			Avbryt [Standard]		
	Power Settings	Direkte på				AV [Standard]	
						På	
		Skru av automatisk (min)				0 ~ 180 (5 min. mellomrom) [Standard: 0]	
		Sovtidtaker (min)	Alltid på				0 ~ 990 (30 min. mellomrom) [Standard: 0]
							Nei [Standard]
						Ja	
	Power Mode (Standby)					Aktiv	
						Eco [Standard]	
	Sikkerhet	Sikkerhet				AV	
						På	
		Sikkerhetstidtaker	Måned				
			Dag				
			Timer				
	Endre Passord						
	Testmønster					Grønt rutenett	
						Magenta-rutenett	
						Hvit rutenett	
						Hvit	
						AV	
	Fjernkontrollsinnstilling [avhenger av fjernkontroll]	IR-Funktion				På	
						Front	
						Tilbake	
						AV	
		F1					Testmønster
							Lysstyrke
							Kontrast
							Sovtidtaker
						Fargetemperatur	
						Gamma	
						Projeksjon	
						MHL	

# BRUKE PROJEKTOREN

Hovedmeny	Undermeny	Undermeny 2	Undermeny 3	Undermeny 4	Verdier	
Oppsett	Fjernkontrollsinnstilling [avhenger av fjernkontroll]	F2			Testmønster	
					Lysstyrke	
					Kontrast	
					Sovtidtaker	
					Fargetemperatur	
					Gamma	
					Projeksjon	
			F3			MHL
						Testmønster
						Lysstyrke
						Kontrast
						Sovtidtaker
						Fargetemperatur
						Gamma
	Projektor ID				00 ~ 99	
	12 volt utløser				På	
					AV	
	Options	Språk				English [Standard]
						Deutsch
						Français
						Italiano
						Español
						Português
						简体中文
						日本語
						한국어
						Русский
	Options	Menu Settings	Meny plassering			Topp venstre 
						Topp høyre 
						Midt  [Standard]
						Bunn venstre 
			Menu Timer			Bunn høyre 
					AV	
				5 sek.		
				10 sek. [Standard]		
Autokilde				AV [Standard]		
				På		
Inngangskilde				HDMI1		
				HDMI2/MHL		
				VGA		

# BRUKE PROJEKTOREN

Hovedmeny	Undermeny	Undermeny 2	Undermeny 3	Undermeny 4	Verdier	
Oppsett	Options	High Altitude			AV [Standard] På	
		Display Mode Lock			AV [Standard] På	
		Lås tastatur			AV [Standard] På	
		Skjul Information			AV [Standard] På	
		Logo			Standard [Standard] Nøytral	
		Bakgrunnsfarge				None [Standard] Blå
						Rød
						Grønn
						Grå
		Reset	Reset OSD			Avbryt [Standard] Ja
	Reset to Default				Avbryt [Standard] Ja	
	Nettverk	LAN	Nettverksstatus			(kun les)
			MAC-adresse			(kun les)
			DHCP			AV [Standard] På
IP-adresse						192.168.0.100 [Standard]
Nettverksmaske					255.255.255.0 [Standard]	
Gateway					192.168.0.254 [Standard]	
DNS					192.168.0.51 [Standard]	
Reset						
Control		Crestron			AV På [Standard] <b>Merk:</b> Port 41794	
					AV På [Standard] <b>Merk:</b> Port 2023	
		Extron			AV På [Standard] <b>Merk:</b> Port 2023	
					AV På [Standard] <b>Merk:</b> Port 4352	
		PJ Link			AV På [Standard] <b>Merk:</b> Port 4352	
					AV På [Standard] <b>Merk:</b> Port 9131	
		AMX Device Discovery			AV På [Standard] <b>Merk:</b> Port 9131	
					AV På [Standard] <b>Merk:</b> Port 23	
		Telnet			AV På [Standard] <b>Merk:</b> Port 23	
			AV På [Standard] <b>Merk:</b> Port 80			
HTTP			AV På [Standard] <b>Merk:</b> Port 80			
			AV På [Standard] <b>Merk:</b> Port 80			

# BRUKE PROJEKTOREN

Hovedmeny	Undermeny	Undermeny 2	Undermeny 3	Undermeny 4	Verdier	
Info	Regulatory					
	Serial Number					
	Source					
	Resolution				00x00	
	Refresh Rate				0,00 Hz	
	Skjermmodus					
	Power Mode (Standby)					
	Light Source Hours					
	Nettverksstatus					
	IP-adresse					
	Projektor ID				00 ~ 99	
	Color Depth				<b>Merk:</b> 12-biters 4:2:2	
	Color Format				<b>Merk:</b> BT.2020 HDR	
	Filter Usage Hours					
	Lysstyrkemodus					
	FW Version	System				
		LAN				
MCU						

# BRUKE PROJEKTOREN

## Skjerm-meny

### Skjerm Bilde innstillinger-meny

#### Skjermmodus

Det er mange fabrikkinnstillinger som er optimalisert for ulike typer bilder.

- **Presentasjon:** Denne modusen er egnet til å vise til et publikum tilkoblen en PC.
- **Lys:** Maksimal klarhet fra PC-inngang.
- **HDR:** Dekoder og viser innhold med høyt dynamisk område (HDR) for de dypeste svarte, lyseste hvite og levende kinematiske farger ved hjelp av REC.2020-fargeområdet. Denne modusen aktiveres automatisk hvis HDR er satt til PÅ (og HDR-innhold sendes til projektoren - 4K UHD Blu-ray, 1080p/4K UHD HDR-spill, 4K UHD-videostreaming). Når HDR-modus er aktiv, kan andre visningsmoduser (Kino, Referanse osv.) ikke velges, da HDR gir farger som er svært nøyaktige og som overgår fargeprestasjonen til de andre visningsmodusene.
- **HLG:** For HDR-filmer med Hybrid-logginnhold.
- **HDR SIM.:** Forbedrer ikke-HDR-innhold med simulert høyt dynamisk område (HDR). Velg denne modusen for å forbedre gamma, kontrast og fargemetning for ikke-HDR-innhold (720p og 1080p kringkasting/kabel-TV, 1080p Blu-ray, ikke-HDR-spill osv.). Denne modusen kan bare brukes med ikke-HDR-innhold.
- **Kino:** Gir beste farger for å se på film.
- **Spill:** Velg denne modusen for å øke lysstyrken og responstid for videospill.
- **sRGB:** Standardisert nøyaktig farge.
- **DICOM SIM.:** Denne modusen kan projisere et monokrom medisinsk bilde som et røntgenbilde, MR-bilde osv.
- **HDR2:** Denne modusen gir mindre lyse bilder men flere detaljer i det projiserte bildet. Passer for rom med noe omgivelseslys.
- **3D:** For å oppleve 3D-effekten må du ha 3D-briller samt sørge for at datamaskinen/bærbar enheten har et 120 Hz-utgangssignal på et grafikkort med firedobbel buffer og at du har en 3D-spiller installert.

#### Veggfarge

Bruk denne funksjonen for å få et optimalt skjermbilde som passer veggfargen. Velg mellom AV, Svart tavle, Lysegul, Lysegrønn, Lyseblå, Rosa og Grå.

#### Dynamic Range

Konfigurer innstillingen for høyt dynamisk område (HDR) og dennes effekt ved visning av video fra 4K Blu-ray-spillere og streamingenheter.

**Merk:** HDMI1 og VGA støtter ikke dynamisk område.

##### ➤ HDR/HLG

- **AV:** Slå av HDR- eller HLG-behandling. Når dette satt til Av, vil projektoren IKKE dekode HDR- eller HLG-innhold.
- **Auto:** Automatisk registrer HDR- eller HLG-signal.

##### ➤ HDR Picture mode

- **Lys:** Velg denne modusen for lysere og mer mettede farger.
- **Standard:** Velg denne modusen for naturlige flotte farger med en balanse mellom varme og kjølige toner.
- **Film:** Velg denne modusen for forbedrede detaljer og bildeskarpheit.
- **Detail:** Signalet kommer fra OETF-konvertering for å oppnå den beste fargetilpasningen.

# BRUKE PROJEKTOREN

## ► HLG-bildemodus

- **Lys:** Velg denne modusen for lysere og mer mettede farger.
- **Standard:** Velg denne modusen for naturlige flotte farger med en balanse mellom varme og kjølige toner.
- **Film:** Velg denne modusen for forbedrede detaljer og bildeskarpheit.
- **Detail:** Signalet kommer fra OETF-konvertering for å oppnå den beste fargetilpasningen.

## Lysstyrke

Justerer lysstyrken på bildet.

## Kontrast

Kontrast kontrollerer forskjellen mellom de lyseste og mørkeste delene av bildet.

## Skarpheit

Juster skarpheten på bildet.

## Farve

Juster et videobilde fra sort/hvitt til helfarget bilde.

## Glød

Justerer fargebalansen mellom rød og grønn.

## Gamma

Sett opp gammakurvetype. Etter at startoppsett og fininnstilling er fullført, brukes gammajusteringsstrinnene til å optimere bildeutmatningen.

- **Film:** For hjemmekino.
- **Video:** For video- eller TV-kilde.
- **Grafikker:** For PC-/foto-kilde.
- **Standard(2.2):** For standardisert innstilling.
- **1.8 / 2.0 / 2.4 / 2.6:** For bestemt PC-/foto-kilde.
- **3D:** Du må ha 3D-briller for å oppleve 3D-effekten. Sørg for at datamaskinen / den mobile enheten har et 120 Hz-utgangssignal på et grafikkort med firedobbel buffer og at du har en 3D-spiller installert.
- **Svart tavle:** Denne modusen bør velges for å oppnå optimale fargeinnstillinger når du projiserer på en svart tavle (grønn).
- **DICOM SIM.:** Denne modusen kan projisere et monokrom medisinsk bilde som et røntgenbilde, MR-bilde osv.

## **Merk:**

- *Disse alternativene er bare tilgjengelige hvis 3D-modusfunksjonen er deaktivert, **Veggfarge**-innstillingen ikke er satt til **Svart tavle** og **Skjermmodus**-innstillingen ikke er satt til **DICOM SIM.** eller **HDR**.*
- *Hvis **Skjermmodus**-innstillingen er satt til **HDR**, kan brukeren kun velge **HDR** som **Gamma**-innstilling.*
- *I 3D-modus kan brukeren kun velge **3D** som **Gamma**-innstilling.*
- *Hvis **Veggfarge**-innstillingen er satt til **Svart tavle**, kan brukeren kun velge **Svart tavle** som **Gamma**-innstilling.*
- *Hvis **Skjermmodus**-innstillingen er satt til **DICOM SIM.**, kan brukeren kun velge **DICOM SIM.** som **Gamma**-innstilling.*

# BRUKE PROJEKTOREN

## Fargeinnstillinger

Konfigurer fargeinnstillinger.

- **BrilliantColor™**: Denne justeringen bruker en ny fargebehandlingsalgoritme og forbedringer for å gjøre det mulig med høyere lysstyrke med ekte, mer levende farger i bildet.
- **Fargetemperatur**: Sett fargetemperatur til Varm, Standard, Kald eller Kald.
- **Color Gamut**: Velg denne menyen for å velge fargerom for Original, HDTV, Presentasjon, Kino og Spill.
- **CMS**: Velg følgende alternativer:
  - Farve: Velg en av fargene (R/G/B/C/Y/M/W) for å justere x/y-forskyvning og lysstyrke.
  - x offset: Juster x-forskyvningsverdien for den valgte fargen.
  - y offset: Juster y-forskyvningsverdien for den valgte fargen.
  - Lysstyrke: Juster lysstyrkeverdien for den valgte fargen.
  - Reset: Velg «Ja» for å gjenopprette fabrikkinnstillingene for fargejusteringer.
  - Avslutt: Avslutt «CMS»-menyen.
- **RGB økn./stnd.**: Disse innstillinger gjør det mulig å konfigurere lysstyrke (forsterkning) og kontrast (forspenning) i et bilde.
  - Reset: Velg «Ja» for å gjenopprette fabrikkinnstillingene for RGB økn./stnd.
  - Avslutt: Avslutt «RGB økn./stnd.»-menyen.
- **Fargerom (ikke med HDMI-inngang)**: Velg en passende fargematrixtype fra følgende: Auto, RGB eller YUV.
- **Fargerom (kun med HDMI-inngang)**: Velg en passende fargematrixtype fra følgende: Auto, RGB (0-255), RGB (16-235), og YUV.

## Signal

Juster signalalternativer.

- **Automatic**: Konfigurer automatisk signal (frekvens og faseelementer kan ikke velges). Hvis automatisk er deaktivert, vil frekvens- og fase-elementene vises slik at brukeren kan manuelt stille inn og lagre innstillingene.
- **Frekvens**: Endre visningsdataens frekvens for å stemme overens med frekvensen fra din datamaskins grafikkort. Bruk kun denne funksjonen hvis bildet flimrer vertikalt.
- **Fase**: Synkroniserer signal tiden fra skjermen med grafikkortet. Hvis bildet virker ustabil eller flimrer, bruk denne funksjonen til å korrigere dette.
- **H. Posisjon**: Juster den horisontale posisjonen til bildet.
- **V. Posisjon**: Juster den vertikale posisjonen til bildet.

**Merk:** Denne menyen er kun tilgjengelig hvis inngangskilden er RGB/komponent.

## UltraDetail

Juster kantene på det projiserte bildet for å gi mer detaljer.

## Lysstyrkemodeus

Juster innstillinger for lysstyrkemodeus.

- **DynamicBlack 1/ DynamicBlack 2/ DynamicBlack 3**: Bruk for å rotere bildets lysstyrke automatisk for å gi optimal kontrastytelse.
- **Power**: Velg effektprosent for lysstyrke-modus.

# BRUKE PROJEKTOREN

## PureEngine

Juster PureEngine-parametere.

- **PureContrast:** Bruk for å automatisk optimere lysstyrken til bildet slik at lyse/mørke filmscener kan vises med utrolig fine detaljer.
- **PureColor:** Bruk for å betydelig øke bildets livaktighet.
- **PureMotion:** Bruk å bevare en naturlig bevegelse i det viste bildet.
- **PureMotion-demo:** Denne funksjonen lar deg se forskjellen i bildekvaliteten mellom det rå ubehandlede bildet og bildet som er behandlet av PureMotion. Bruk denne modusen for å sjekke justeringene som du gjør til PureMotion-innstillingene.

**Merk:** *Denne menyen er kun tilgjengelig på noen modeller.*

## Reset

Gå tilbake til fabrikkinnstillingene for fargeinnstillinger.



# BRUKE PROJEKTOREN

## Skjerm 3D-meny

### **Merk:**

- Denne projektoren er en 3D-klar projektor med DLP-Link 3D-løsning.
- Kontroller at 3D-brillene dine er til bruk med DLP-Link 3D før du ser på video.
- Denne projektoren støtter rammesekvensiell (side-flipping) 3D via HDMI1-/HDMI2-/VGA-porter.
- For å aktivere 3D-modus bør inngangs-bildefrekvens bare settes til 120Hz; lavere eller høyere bildefrekvens støttes ikke.
- For å oppnå best mulig ytelse anbefales oppløsningen 1920x1080. Vær oppmerksom på at 4K-oppløsning (3840x2160) ikke støttes i 3D-modus.

### **3D modus**

Bruk dette alternativet for å aktivere/deaktivere 3D-funksjonen.

**Merk:** Hvis 2D- og 3D-kildene går inn i PJ samtidig, og et skyggebilde vises på 2D-kilden, må du sørge for at du slår av 3D-funksjonen manuelt.

### **3D synk. invert**

Bruk dette alternativet for å aktivere/deaktivere 3D synk. invert-funksjonen.

### **3D-Format**

Bruk dette alternativet til å velge riktig 3D-formatinnhold.

- **Auto:** Når et 3D-identifikasjonssignal er oppdaget, velges 3D-format automatisk.
- **SBS:** Skjerm 3D-signal i «Side-om-side»-format.
- **Top and Bottom:** Skjerm 3D-signal i «Top and Bottom»-format.
- **Frame Sequential:** Skjerm 3D-signal i «Frame Sequential»-format.
- **Rammepakking:** Skjerm 3D-signal i «Rammepakking»-format.

## Skjerm Aspect Ratio-meny

### **Aspect Ratio**

Velg sideforhold for bildet som vises blant følgende alternativer:

- **4:3:** Formatet er for 4:3-inngangskilder.
- **16:9:** Dette formatet er for 16:9-kilder som HDTV og DVD, beregnet for widescreen-tv.
- **LBX:** Dette formatet er for ikke-16x9, letterbox-kilde og hvis du vil bruke en ekstern 16x9-linse for å vise et 2,35:1-sideforhold ved full oppløsning.
- **SuperBred:** Bruk dette spesielle 2,0:1-sideforhold slik at filmer i begge sideforholdene 16:9- og 2,35:1 kan vises uten svarte linjer på toppen og bunnen av skjermen.
- **Original:** Dette formatet viser originalt bilde uten skalering.
- **Auto:** Velg automatisk mest passende visningsformat.

# BRUKE PROJEKTOREN

## Merk:

- *Detaljert informasjon om LBX-modus:*
  - *Noen DVD-er i letterbox-format er ikke forbedret for TV-er med 16x9. Hvis dette er tilfellet, ser ikke bildet riktig ut når det vises i 16:9. I så fall kan du prøve å bruke 4:3-modusen til å se på DVD-en. Hvis innholdet i seg selv ikke er 4:3, vil det ha sorte kanter rundt bildet i 16:9-visning. For denne typen innhold kan du bruke LBX-modus for å fylle bildet på 16:9-visningen.*
  - *Dersom du bruker en ekstern anamorf linse, denne LBX-modusen lar deg også se et 2,35:1 innhold (inkluderer anamorf DVD og HDTV-filmkilde) som støtter anamorf bredde som er forsterket for et 16x9 display i et bredt 2,35:1 bilde. I dette tilfellet er det ingen svarte linjer. Lyskildeeffekt og vertikal oppløsning blir fullstendig benyttet.*
- *Gjør følgende for å bruke SuperBred-format:*
  - a) *Sett skjermens sideforhold til 2,0:1.*
  - b) *Velg formatet «SuperBred».*
  - c) *Sett projektorbildet korrekt på linje på skjermen.*

## 4K UHD-skaleringstabell:

16:9-skjerm	480i/p	576i/p	720p	1080i/p	2160p
4x3	Skaler til 2880 x 2160.				
16x9	Skaler til 3840 x 2160.				
LBX	Skaler til 3840 x 1620, vis deretter det sentrale bildet i 3840 x 2160.				
Original	- 1:1-tilordning sentrert. - Ingen skalering vil bli brukt; bildet vises med oppløsning basert på inngangskilden.				
Auto	- Hvis kilden er 4:3, blir skjermtypen automatisk skalert til 2880 x 2160. - Hvis kilden er 16:9, blir skjermtypen automatisk skalert til 3840 x 2160. - Hvis kilden er 15:9, blir skjermtypen automatisk skalert til 3600 x 2160. - Hvis kilden er 16:10, blir skjermtypen automatisk skalert til 3456 x 2160.				

## 4D UHD-autokartleggingsregel:

Auto	Inngangsopløsning		Auto/Skaler	
	H-oppløsning	V-oppløsning	3840	2160
4:3	640	480	2880	2160
	800	600	2880	2160
	1024	768	2880	2160
	1280	1024	2880	2160
	1400	1050	2880	2160
	1600	1200	2880	2160
Widescreen-bærbar	1280	720	3840	2160
	1280	768	3600	2160
	1280	800	3456	2160
SDTV	720	576	2700	2160
	720	480	3240	2160
HDTV	1280	720	3840	2160
	1920	1080	3840	2160

# BRUKE PROJEKTOREN

## Skjerm Kantmaske-meny

### Kantmaske

Bruk denne funksjonen til å overskanne bildet for å fjerne støy fra videokoding som ligger på kanten av videokilden.

## Skjerm Digital Zoom-meny

### Digital Zoom

Bruk til å forstørre et bilde på projiseringsskjermer.

## Skjerm Image Shift-meny

### Image Shift

Juster det projiserte bildet horisontalt (H) eller vertikalt (V).

# BRUKE PROJEKTOREN

## *Lyd-meny*

### Lyd Intern høyttaler-meny

#### Intern høyttaler

Bruk dette alternativet for å midlertidig slå av lyden.

- **Auto:** Velg «Auto» for å slå av den interne høyttaleren automatisk når en ekstern høyttaler kobles til projektoren.
- **På:** Velg «På» for å slå på den interne høyttaleren.
- **AV:** Velg «AV» for å slå av den interne høyttaleren.

### Lyd Demp-meny

#### Demp

Bruk dette alternativet for å midlertidig slå av lyden.

- **På:** Velg «På» for å slå på demping.
- **AV:** Velg «AV» for å slå av demping.

**Merk:** «Demp»-funksjonen påvirker lydstyrken til både intern og ekstern høyttaler.

### Lyd Volum-meny

#### Volum

Justerer lydstyrken.

### Lyd Lydinngang-meny

#### Lydinngang

Velg lydinngangen for videokilder som følger:

- **HDMI:** Standard eller Lyd inn.
- **HDMI/MHL:** Standard eller Lyd inn.

### Lyd Lyd ut-meny

#### Lydutgang

Aktiver eller deaktiver lydutgang.

# BRUKE PROJEKTOREN

## OPPSETT-meny

### OPPSETT Projeksjon-meny

#### Projeksjon

Sett projisering til foran, bak, tak-topp eller bak-topp.

### OPPSETT Filter Settings-meny

#### Filter Usage Hours

Vis filtertid.

#### Optional Filter Installed

Still inn advarselmelding.

- **Ja:** Skjerm advarsel etter 500 timers bruk.

**Merk:** «Filter Usage Hours / Filter Reminder / Filter Reset» vises bare når «Optional Filter Installed» er «Ja».

- **Nei:** Slå av advarselen.

#### Filter Reminder

Velg denne funksjonen for å vise eller skjule advarselen når meldingen om å skifte filter vises. Alternativene er AV, 300 hr, 500 hr, 800 hr og 1000 hr.

#### Filter Reset

Nullstill støvfiltertelleren når støvfilteren er byttet eller renses.

### OPPSETT Power Settings-meny

#### Direkte på

Velg «På» for å aktivere Direkte på-modus. Projektoren vil automatisk slå seg på når den mottar strøm er levert uten å trykke «Strøm»-knappen på projektorens tastatur eller på fjernkontrollen.

#### Skru av automatisk (min)

Setter starttiden for nedtelling. Nedtellingen vil starte når projektoren ikke får noe signal. Projektoren vil skru seg av automatisk når nedtellingen er ferdig (i minutter).

#### Sovtidtaker (min)

Konfigurer sovtidtaker.

- **Sovtidtaker (min):** Setter starttiden for nedtelling. Nedtellingen vil starte når projektoren ikke får noe signal. Projektoren vil skru seg av automatisk når nedtellingen er ferdig (i minutter).

**Merk:** *Sovtidtaker nullstilles hver gang projektoren slås av.*

- **Alltid på:** Sjekk for å stille sovtidtaker til alltid på.

#### Power Mode (Standby)

Still inn strømmodus.

- **Aktiv:** Velg «Aktiv» for å gå tilbake til normal ventemodus.
- **Eco:** Velg «Eco» for å spare mer strøm < 0,5 W.

# BRUKE PROJEKTOREN

## OPPSETT Sikkerhet-meny

### Sikkerhet

Aktiver denne funksjonen for å bli bedt om passord før du bruker projektoren.

- **På:** Velg «På» for å bruke sikkerhetsverifisering når projektoren skrur på.
- **AV:** Velg «AV» for å kunne skru på projektoren uten passordverifisering.

### Sikkerhetstidtaker

Velg tid (Måned/Dag/Timer) for å stille inn hvor mange timer projektoren kan brukes. Straks tiden har utløpt vil du bli bedt om å angi passordet ditt igjen.

### Endre Passord

Brukes til å angi eller endre passordet som du blir bedt om når projektoren slås på.

## OPPSETT Testmønster-meny

### Testmønster

Sett testmønster til grønt, magenta eller hvitt rutenett eller bare hvitt, eller deaktiver funksjonen (av).

## OPPSETT Remote Settings-meny

### IR-Funktion

Still inn IR-funksjonen.

- **På:** Velger du «På», så kan projektoren brukes med fjernkontrollen fra IR-mottakerne på toppen og forsiden.
- **Front:** Velger du «Front», så kan projektoren brukes med fjernkontrollen fra IR-mottaker på forsiden.
- **Tilbake:** Velger du «Tilbake», så kan projektoren brukes med fjernkontrollen fra IR-mottaker på baksiden.
- **AV:** Velger du «AV», så kan projektoren betjenes med fjernkontrollen. Ved å velge «AV» kan du bruke tastaturet igjen.

### F1/F2/F3

Tilordne standardfunksjonen for F1, F2 eller F3 til Testmønster, Lysstyrke, Kontrast, Sovtidtaker, Fargetemperatur, Gamma, Projeksjon eller MHL.

## OPPSETT Projektor ID-meny

### Projektor ID

ID-definisjon kan settes opp i denne menyen (0–99). Dette kan brukes til å kontrollere en individuell projektor med RS232.

# BRUKE PROJEKTOREN

## OPPSETT 12 V utløser-menyen

### 12 volt utløser

Bruk denne funksjonen for å aktivere/deaktivere utløseren.

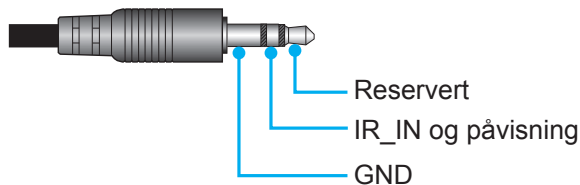

- **AV:** Velg «AV» for å deaktivere utløseren.
- **På:** Velg «På» for å aktivere utløseren.

## OPPSETT Alternativer-meny

### Språk

Sett språket i skjermmenyen til engelsk, tysk, fransk, italiensk, spansk, portugisisk, forenklet kinesisk, japansk, koreansk eller russisk.

### Menu Settings

Angi menysted på skjermen og konfigurere innstillinger for menyttidaker.

- **Menyplassering:** Velg menyplasseringen på skjermen.
- **Menu Timer:** Angi hvor lenge skjermmenyen skal forbli synlig på skjermen.

### Autokilde

Velg dette alternativet for å la projektoren automatisk finne en tilgjengelig inngangskilde.

### Inngangskilde

Sett inngangskilden til HDMI1, HDMI2/MHL eller VGA.

### High Altitude

Når «På» er valgt, kjører viftene raskere. Denne funksjonen er nyttig i områder hvor luften er tynn.

### Display Mode Lock

Velg «På» eller «AV» for å låse eller åpne justering av innstillingene for visningsmodus.

### Lås tastatur

Når tastaturlåsfunksjonen er «På», låses hele kontrollpanelet. Projektoren kan imidlertid brukes med fjernkontrollen. Ved å velge «AV» kan du bruke tastaturet igjen.

### Skjul Information

Aktiver denne funksjonen for å skjule informasjonsmeldingen.

- **AV:** Velg «AV», så ser du meldingen «Søker».
- **På:** Velg «På» for å gjemme informasjonsmeldingen.

### Logo

Bruk denne funksjonen til å sette ønsket oppstartsskjerm. Hvis endringer gjøres, trer de i kraft neste gang projektoren slås på.

- **Standard:** Standard oppstartsskjerm.
- **Nøytral:** Logo vises ikke på oppstartsskjermen.

# BRUKE PROJEKTOREN

## Bakgrunnsfarge

Bruk denne funksjonen for å vise en blå, rød, grønn eller grå farge når signal ikke er tilgjengelig.

**Merk:** Hvis bakgrunnsfargen er satt til «None», er bakgrunnsfargen svart.

## OPPSETT Reset OSD-meny

### Reset OSD

Gå tilbake til fabrikkinnstillingene for innstillinger i skjermmenyen.

### Reset to Default

Gå tilbake til fabrikkinnstillingene for alle innstillinger.

## Nettverk-meny

### Nettverk LAN-meny

#### Nettverksstatus

Vis status for nettverkstilkoblingen (kun-les).

#### MAC-adresse

Viser MAC-adressen (kun-les).

#### DHCP

Bruk dette alternativet for å aktivere/deaktivere DHCP-funksjonen.

- **AV:** For å angi IP, nettverksmaske, gateway og DNS manuelt.
- **På:** Projektor vil få en IP-adresse automatisk fra nettverket.

**Merk:** Avsluttes skjermmenyen vil de angitte verdiene automatisk brukes.

#### IP-adresse

Vis IP-adressen.

#### Nettverksmaske

Vis nettverksmaskenummer.

#### Gateway

Vis standard gateway for nettverket som er koblet til projektoren.

#### DNS

Vis DNS-nummer.

### Bruke en nettleser til å kontrollere projektoren

1. Slå «På» DHCP-alternativet på projektoren for å la en DHCP-server tildele en IP-adresse automatisk.
2. Åpne nettleseren på PC-en, og skriv inn projektorens IP-adresse («Nettverk > LAN > IP-adresse»).
3. Legg inn brukernavn og passord, og klikk «Logg på». Projektorens nettbaserte grensesnitt for konfigurasjon åpnes.

#### **Merk:**

- Standard brukernavn og passord er «admin».
- Trinnene i denne delen er basert på Windows 7-operativsystemet.



# BRUKE PROJEKTOREN

## Koble direkte til projektoren fra datamaskinen\*

1. Slå «AV» DHCP-alternativet på projektoren.
2. Konfigurer IP-adresse, nettverksmaske, gateway og DNS på projektoren («Nettverk > LAN»).
3. Åpne **Nettverks- og delingssenter**-siden på datamaskinen, og tildel de samme nettverksparametrene på PC-en som på projektoren. Klikk «OK» for å lagre innstillingene.

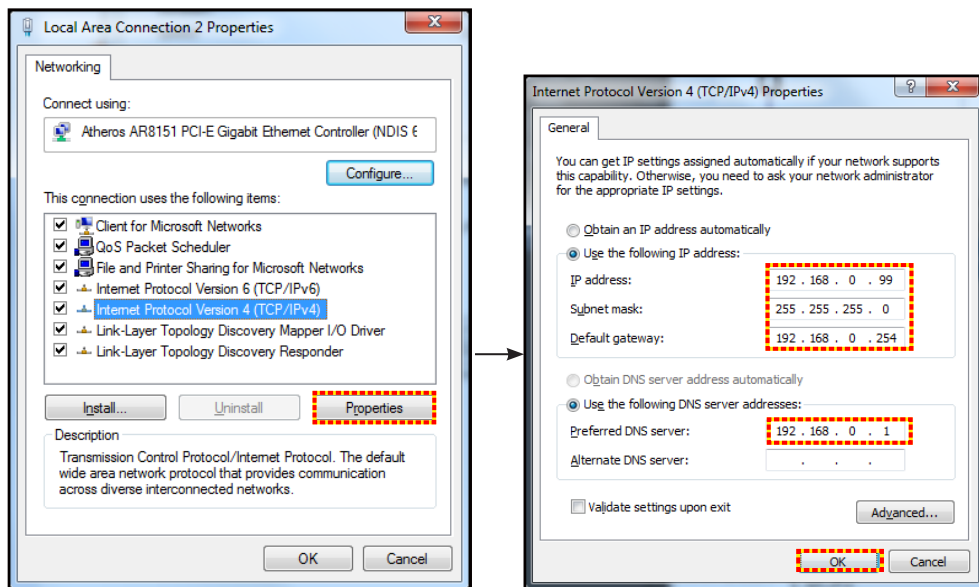

4. Åpne nettleseren på PC-en, og skriv IP-adresse tildelt i trinn 3 i URL-feltet. Trykk «Enter»-knappen.

## Reset

Tilbakestill alle innstillinger for LAN.

## Nettverkskontroll-meny

### Crestron

Bruk denne funksjonen for å velge nettverksfunksjon (port: 41794).

Du finner mer informasjon på <http://www.crestron.com> og [www.crestron.com/getroomview](http://www.crestron.com/getroomview).

### Extron

Bruk denne funksjonen for å velge nettverksfunksjon (port: 2023).

### PJ Link

Bruk denne funksjonen for å velge nettverksfunksjon (port: 4352).

### AMX Device Discovery

Bruk denne funksjonen for å velge nettverksfunksjon (port: 9131).

### Telnet

Bruk denne funksjonen for å velge nettverksfunksjon (port: 23).

### HTTP

Bruk denne funksjonen for å velge nettverksfunksjon (port: 80).

# BRUKE PROJEKTOREN

## OPPSETT Nettverk Control Settings-meny

### LAN RJ45-funksjon

For å gjøre den enkel å bruke har projektoren ulike nettverks- og fjernstyringsfunksjoner. LAN/RJ45-funksjonen på projektoren går gjennom et nettverk for å eksternt styre følgende: Slå på/av, lysstyrke og kontrastinnstillinger. Du kan også se statusinformasjon for projektoren, f. eks.: Videokilde, lyddemping osv.

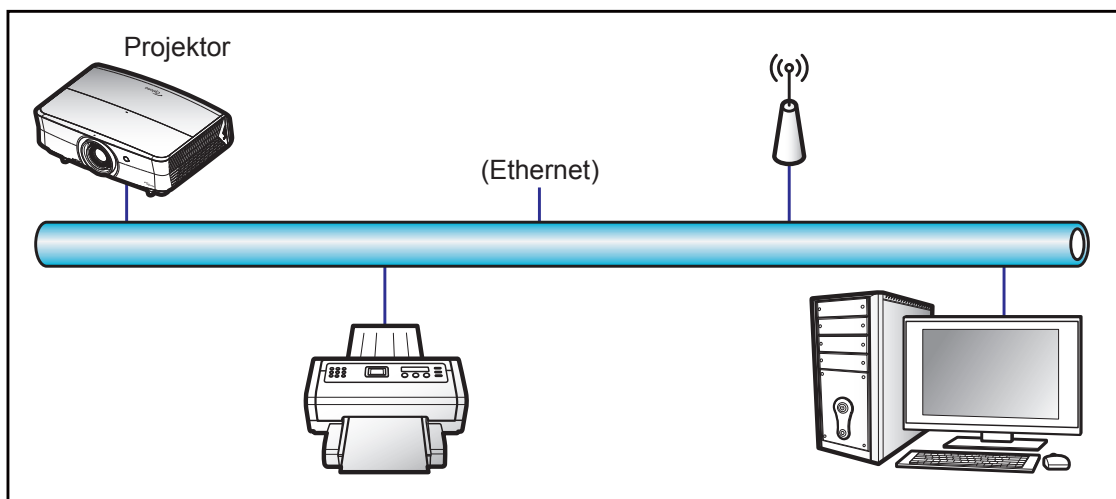

### Funksjoner for kablet LAN-terminal

Denne projektoren kan styres ved hjelp av en PC eller andre eksterne enheter via LAN-/RJ45-porten, og den er kompatibel med Crestron / Extron / AMX (Device Discovery) / PJLink.

- Crestron er et registrert varemerke for Crestron Electronics, Inc. i USA.
- Extron er et registrert varemerke for Extron Electronics, Inc. i USA.
- AMX er et registrert varemerke for AMX LLC i USA.
- PJLink har søkt om registrering av varemerke og logo i Japan, USA og andre land ved JBMIA.

Projektoren støtter de spesifiserte kommandoer i Crestron Electronics-kontrolleren og tilhørende programvare (f.eks. RoomView®).

<http://www.crestron.com/>

Denne projektoren er kompatibel med Extron-enheter for referanse.

<http://www.extron.com/>

Denne projektoren støttes av AMX (Device Discovery).

<http://www.amx.com/>

Denne projektoren støtter alle kommandoene i PJLink Class1 (versjon 1.00).

<http://pjlink.jbmia.or.jp/english/>

Du kan få mer inngående informasjon om de ulike typene eksterne enheter som kan kobles til LAN/RJ45-porten og fjernstyre projektoren samt relaterte styrekommandoer som støttes for disse eksterne enhetene ved å ta direkte kontakt med serviceteamet.

# BRUKE PROJEKTOREN

## LAN RJ45

1. Koble en RJ45-kabel til RJ45-portene på projektoren og på PC-en.

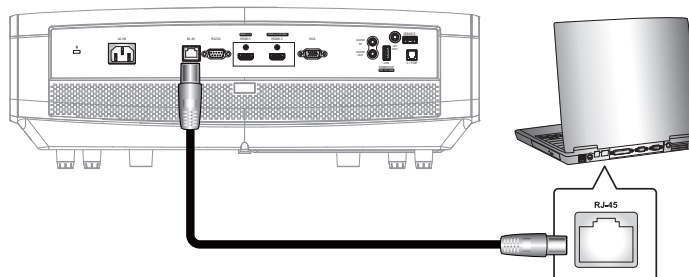

2. På PC-en velger du **Start > Kontrollpanel > Nettverkstilkoblinger**.

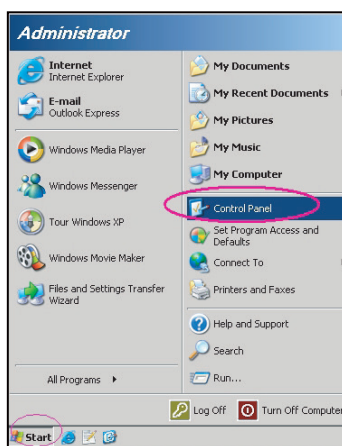

3. Høyreklikk **Lokal tilkobling**, og velg **Egenskaper**.

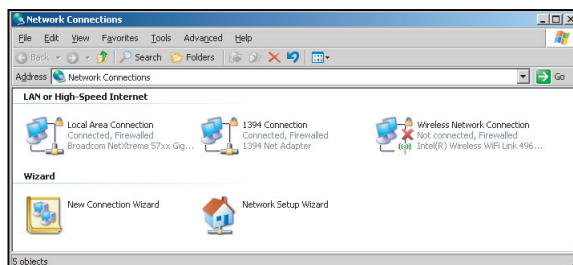

4. I vinduet **Egenskaper** velger du **Kategorien generelt** og deretter **Internett-protokoll (TCP/IP)**.

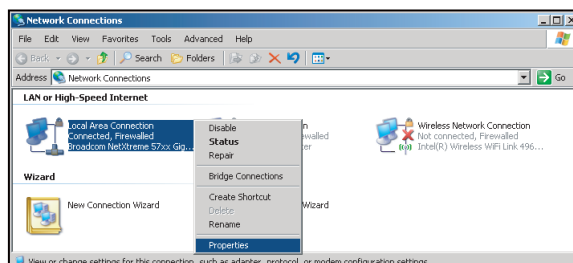

# BRUKE PROJEKTOREN

1. Klikk «Egenskaper».

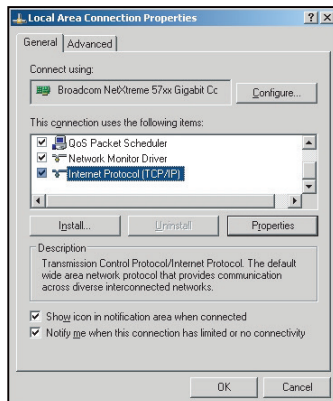

2. Skriv inn IP-adressen og nettverksmasken, og trykk «OK».

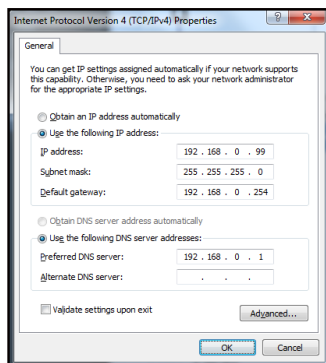

3. Trykk «Meny»-knappen på projektoren.
4. Åpne på projektor **Nettverk > LAN**.
5. Skriv inn følgende tilkoblingsparametre:
  - DHCP: AV
  - IP-adresse: 192.168.0.100
  - Nettverksmaske: 255.255.255.0
  - Gateway: 192.168.0.254
  - DNS: 192.168.0.51
6. Trykk «Enter» for å bekrefte innstillinger.
7. Åpne en nettleser (for eksempel Microsoft Internet Explorer med Adobe Flash Player 9.0 eller høyere installert).
8. I adresselinjen skriver du inn projektorens IP-adresse: 192.168.0.100.



9. Trykk «Enter».

# BRUKE PROJEKTOREN

Projektoren er satt opp for eksterntstyring. LAN/RJ45-funksjonen vises som følger:

## Informasjonsside

Model: Optoma    Tool    Info    Contact IT Help

**Optoma**

**Projector Information**

Projector Name:   
Location:   
Firmware Version: B01  
MAC Address: 00:60:E9:16:56:17  
Resolution: 1080p 60Hz  
Lamp Hours: 0  
Assigned to: Optoma Projector

**Projector Status**

Power Status: Power On  
Source: HDMI  
Display Mode: Cinema  
Projection: Front  
Brightness Mode: Bright  
Error Status: 0:No Error

exit

CRESTRON connected    Expansion Options

## Hovedside

Model: Optoma    Tool    Info    Contact IT Help

**Optoma**

Power    Vol -    Mute    Vol +

**Sources List**    Interface 2.7.2.7

HDMI 1  
HDMI 2  
HDMI 3  
Display Port  
VGA

Menu    Re-Sync  
Enter  
AV mute    Source

Freeze    Contrast    Brightness    Sharpness

CRESTRON connected    Expansion Options

## Verktøyside

Model: Optoma    Tool    Info    Contact IT Help

**Optoma**

**Crestron Control**

IP Address: 192.168.0.199  
IP ID: 7  
Port: 41794    Send

**Projector**

Projector Name:   
Location:   
Assigned to: Optoma Projector    Send

DHCP:  Enabled  
IP Address: 192.168.0.100  
Subnet Mask: 255.255.255.0  
Default Gateway: 192.168.0.254  
DNS Server: 192.168.0.51    Send

**User Password**

Enabled  
New Password:   
Confirm:     Send

**Admin Password**

Enabled  
New Password:   
Confirm:     Send

exit

CRESTRON connected    Expansion Options

## Kontakt IT-støtte

Title

Send

# BRUKE PROJEKTOREN

## RS232 via Telnet

Den alternative RS232-kommandokontrollmetoden er «RS232 via Telnet» for LAN/RJ45-grensesnitt.

### Hurtigstartveiledning for «RS232 via Telnet»

- Finn IP-adressen til projektoren ved å sjekke skjermmenyene.
- Kontroller at PC-en kan få tilgang til nettsiden på projektoren.
- Sørg for at «Windows-brannmuren» er deaktivert for å hindre at «Telnet»-funksjonen blir blokkert av PC-en.

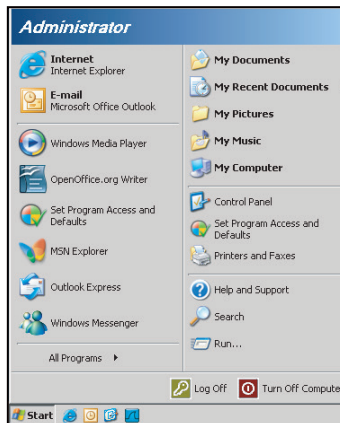

1. Velg **Start > Alle programmer > Tilbehør > Ledetekst.**

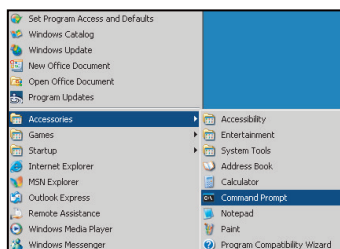

2. Skriv inn kommandoen i følgende format:
  - telnet ttt.xxx.yyy.zzz 23 (og trykk «Enter»)
  - (ttt.xxx.yyy.zzz: IP-adressen til projektoren)
3. Når Telnet-tilkoblingen er klar, brukeren har tastet inn en RS232-kommando, og «Enter»-tasten trykkes, brukes RS232-kommandoen.

### Spesifikasjoner for «RS232 via telnet»:

1. Telnet: TCP.
2. Telnet-port: 23 (for flere detaljer kan du ta kontakt med tjenesteagent eller -team).
3. Telnet-verktøyet: Windows «TELNET.exe» (konsoll-modus).
4. Koble fra RS232-via-Telnet-kontroll normalt: Lukk
5. Windows Telnet-verktøyet rett etter at TELNET-forbindelsen er klar.
  - Begrensning 1 for Telnet-kontroll: Det er mindre enn 50 byte for påfølgende nettverksnyttelast for Telnet-kontrollprogrammet.
  - Begrensning 2 for Telnet-kontroll: Det er mindre enn 26 byte for en komplett RS232-kommando for Telnet-kontroll.
  - Begrensning 3 for Telnet-kontroll: Minimum forsinkelse for neste RS232-kommando må være mer enn 200 (ms).

# BRUKE PROJEKTOREN

## *Info-meny*

### **Info-meny**

Vis projektorens informasjon som nedenfor:

- Regulatory
- Serial Number
- Source
- Resolution
- Refresh Rate
- Skjermmodus
- Power Mode (Standby)
- Light Source Hours
- Nettverksstatus
- IP-adresse
- Projektor ID
- Color Depth
- Color Format
- Filter Usage Hours
- Lysstyrkemodus
- FW Version

# VEDLIKEHOLD

## Installere og rengjøre støvfilteret

### Installere støvfilteret

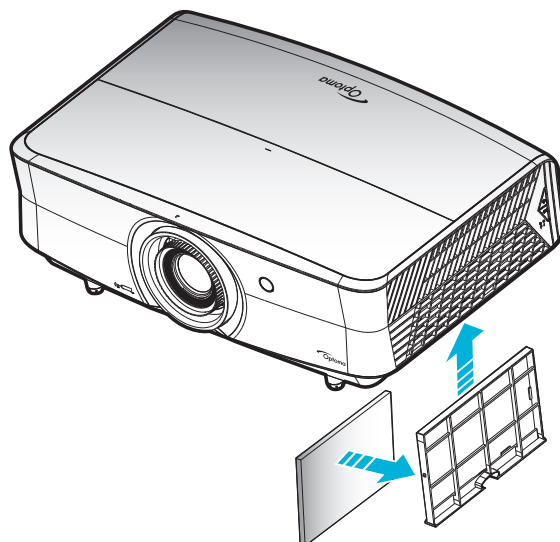

**Merk:** Støvfilter er kun nødvendig i / leveres i utvalgte regioner med mye støv.

### Rengjøre støvfilteret

Vi anbefaler at du rengjør støvfilteret hver tredje måned. Rengjør det oftere hvis projektoren brukes i støvete omgivelser.

Prosedyre:

1. Slå av strømmen til projektoren ved å trykke «**⏻**»-knappen på tastaturet på projektoren eller «**ⓘ**» på fjernkontrollen.
2. Koble fra strømledningen.
3. Trekk støvfilterrommet nedover for å ta det ut fra bunnen av projektoren. **1**
4. Ta luftfilteret ut forsiktig. Så rengjør eller skifter du ut støvfilteret. **2**
5. For å installere støvfilteret følger du disse trinnene i motsatt rekkefølge.

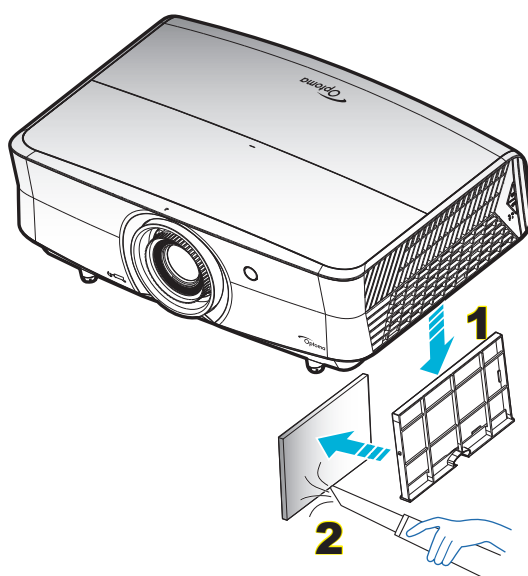



# EKSTRA INFORMASJON

## Støttede oppløsninger

### Digital (HDMI 1.4)

Original oppløsning: 3840 x 2160 ved 30Hz

B0/Etablert timing	B0/Standard timing	Merketiming	B1/Videomodus	B1/Detailert timing
720 x 400 ved 70Hz	1280 x 720 ved 60Hz	3840 x 2160 ved 30Hz [Standard]	720 x 480i ved 60Hz 16:9	1920 x 1080p ved 60Hz
640 x 480 ved 60Hz	1280 x 800 ved 60Hz		720 x 480p ved 60Hz 4:3	1366 x 768 ved 60Hz
640 x 480 ved 67Hz	1280 x 1024 ved 60Hz		720 x 480p ved 60Hz 16:9	1920 x 1080 ved 120Hz
640 x 480 ved 72Hz	1920 x 1200 ved 60Hz (redusert)		720 x 576i ved 50Hz 16:9	
640 x 480 ved 75Hz			720 x 576p ved 50Hz 4:3	
800 x 600 ved 56Hz	640 x 480 ved 120Hz		720 x 576p ved 50Hz 16:9	
800 x 600 ved 60Hz	800 x 600 ved 120Hz		1280 x 720p ved 60Hz 16:9	
800 x 600 ved 72Hz	1024 x 768 ved 120Hz		1280 x 720p ved 50Hz 16:9	
800 x 600 ved 75Hz	1280 x 800 ved 120Hz		1920 x 1080i ved 60Hz 16:9	
832 x 624 ved 75Hz			1920 x 1080i ved 50Hz 16:9	
1024 x 768 ved 60Hz			1920 x 1080p ved 60Hz 16:9	
1024 x 768 ved 70Hz			1920 x 1080p ved 50Hz 16:9	
1024 x 768 ved 75Hz			1920 x 1080p ved 24Hz 16:9	
1280 x 1024 ved 75Hz			3840 x 2160 ved 24Hz	
1152 x 870 ved 75Hz			3840 x 2160 ved 25Hz	
			3840 x 2160 ved 30Hz	
			4096 x 2160 ved 24Hz	
			1920 x 1080p ved 120Hz	

### Digital (HDMI 2.0)

Original oppløsning: 3840 x 2160 ved 60Hz

B0/Etablert timing	B0/Standard timing	B1/Videomodus	B1/Detailert timing
720 x 400 ved 70Hz	1280 x 720 ved 60Hz	720 x 480i ved 60Hz 16:9	1920 x 1080p ved 120Hz
640 x 480 ved 60Hz	1280 x 800 ved 60Hz	720 x 480p ved 60Hz 4:3	1366 x 768 ved 60Hz
640 x 480 ved 67Hz	1280 x 1024 ved 60Hz	720 x 480p ved 60Hz 16:9	
640 x 480 ved 72Hz	1920 x 1200 ved 60Hz (redusert)	720 x 576i ved 50Hz 16:9	
640 x 480 ved 75Hz		720 x 576p ved 50Hz 4:3	
800 x 600 ved 56Hz	640 x 480 ved 120Hz	720 x 576p ved 50Hz 16:9	
800 x 600 ved 60Hz	800 x 600 ved 120Hz	1280 x 720p ved 60Hz 16:9	
800 x 600 ved 72Hz	1024 x 768 ved 120Hz	1280 x 720p ved 50Hz 16:9	
800 x 600 ved 75Hz	1280 x 800 ved 120Hz	1920 x 1080i ved 60Hz 16:9	
832 x 624 ved 75Hz		1920 x 1080i ved 50Hz 16:9	
1024 x 768 ved 60Hz		1920 x 1080p ved 60Hz 16:9	
1024 x 768 ved 70Hz		1920 x 1080p ved 50Hz 16:9	
1024 x 768 ved 75Hz		1920 x 1080p ved 24Hz 16:9	
1280 x 1024 ved 75Hz		1920 x 1080p ved 120Hz 16:9	
1152 x 870 ved 75Hz		3840 x 2160 ved 24Hz	
		3840 x 2160 ved 25Hz	
		3840 x 2160 ved 30Hz	
		3840 x 2160 ved 50Hz	
		3840 x 2160 ved 60Hz	

# EKSTRA INFORMASJON

B0/Etablert timing	B0/Standard timing	B1/Videomodus	B1/Detailert timing
		4096 x 2160 ved 24Hz	
		4096 x 2160 ved 25Hz	
		4096 x 2160 ved 30Hz	
		4096 x 2160 ved 50Hz	
		4096 x 2160 ved 60Hz	

## Analog (VGA)

Original oppløsning: 1920 x 1080 ved 60Hz

B0/Etablert timing	B0/Standard timing	B0/Merketiming	B1/Detailert timing
720 x 400 ved 70Hz	1280 x 720 ved 60Hz	1920 x 1080 ved 60Hz [Standard]	1366 x 768 ved 60Hz
640 x 480 ved 60Hz	1280 x 800 ved 60Hz		1280 x 800 ved 120Hz (RB)
640 x 480 ved 67Hz	1280 x 1024 ved 60Hz		
640 x 480 ved 72Hz			
640 x 480 ved 75Hz	1900 x 1200 ved 60Hz (RB)		
800 x 600 ved 56Hz	640 x 480 ved 120Hz		
800 x 600 ved 60Hz	800 x 600 ved 120Hz		
800 x 600 ved 72Hz	1024 x 768 ved 120Hz		
800 x 600 ved 75Hz			
832 x 624 ved 75Hz			
1024 x 768 ved 60Hz			
1024 x 768 ved 70Hz			
1024 x 768 ved 75Hz			
1280 x 1024 ved 75Hz			
1152 x 870 ved 75Hz			

## 3D-timing for HDMI1.4b 3D støttes

2D støttet bildefrekvens	Timing	Format
59 / 60Hz valgbart	1920 x 1080p ved 23,98 / 24Hz	Rammepakking
	1280 x 720p ved 59,94 / 60Hz	Rammepakking
	1920 x 1080i ved 59,94 / 60Hz	Side ved side (halv)
	1920 x 1080p ved 23,98 / 24Hz	Top and Bottom
	1280 x 720p ved 59,94 / 60Hz	Top and Bottom
50Hz valgbart	1920 x 1080p ved 23,98 / 24Hz	Rammepakking
	1280 x 720p ved 50Hz	Rammepakking
	1920 x 1080i ved 50Hz	Side ved side (halv)
	1920 x 1080p ved 23,98 / 24Hz	Top and Bottom
	1280 x 720p ved 50Hz	Top and Bottom

# EKSTRA INFORMASJON

## *PC-3D-timing*

	Timing	Format
HDMI	1920 x 1080 ved 120Hz	Frame Sequential
	1280 x 800 ved 120Hz	Frame Sequential
	1024 x 768 ved 120Hz	Frame Sequential
	800 x 600 ved 120Hz	Frame Sequential
	640 x 480 ved 120Hz	Frame Sequential
VGA	1280 x 800 ved 120Hz	Frame Sequential
	1024 x 768 ved 120Hz	Frame Sequential
	800 x 600 ved 120Hz	Frame Sequential
	640 x 480 ved 120Hz	Frame Sequential

# EKSTRA INFORMASJON

## Bildestørrelse og projiseringsavstand

Ønsket bildestørrelse						Projiseringsavstand (C)			
Diagonal		Bredde		Høyde		Bred		Tele	
m	tommer	m	tommer	m	tommer	m	fot	m	fot
0,91	36	0,80	31,38	0,45	17,65	/	/	1,77	5,80
1,02	40	0,89	34,86	0,50	19,61	/	/	1,97	6,45
1,27	50	1,11	43,58	0,62	24,51	1,54	5,05	2,46	8,06
1,52	60	1,33	52,29	0,75	29,42	1,85	6,06	2,95	9,67
1,78	70	1,55	61,01	0,87	34,32	2,15	7,07	3,44	11,29
2,03	80	1,77	69,73	1,00	39,22	2,46	8,08	3,93	12,90
2,29	90	1,99	78,44	1,12	44,12	2,77	9,09	4,42	14,51
2,54	100	2,21	87,16	1,25	49,03	3,08	10,10	4,91	16,12
3,05	120	2,66	104,59	1,49	58,83	3,69	12,11	5,90	19,35
3,81	150	3,32	130,74	1,87	73,54	4,62	15,14	7,37	24,19
4,57	180	3,98	156,88	2,24	88,25	5,54	18,17	8,85	29,02
5,08	200	4,43	174,32	2,49	98,05	6,15	20,19	/	/
6,35	250	5,53	217,89	3,11	122,57	7,69	25,24	/	/
7,62	300	6,64	261,47	3,74	147,08	9,23	30,29	/	/

Linseforskyvningsrekkevidde					
PJ-liste midt til topp av bildet				Bildeforskyvningsrekkevidde	
Vertikal + (Maks.) (A)	Vertikal - (Min.) (B)	Vertikal forskyvningsrekkevidde cm	Vertikal rekkevidde på enhver horisontal posisjon cm	Horisontal + (Høyre)	Horisontal - (Venstre)
cm	cm			cm	cm
51,6	44,8	6,7	I/T	0	0
57,3	49,8	7,5	I/T	0	0
71,6	62,3	9,3	I/T	0	0
85,9	74,7	11,2	I/T	0	0
100,2	87,2	13,1	I/T	0	0
114,6	99,6	14,9	I/T	0	0
128,9	112,1	16,8	I/T	0	0
143,2	124,5	18,7	I/T	0	0
171,8	149,4	22,4	I/T	0	0
214,8	186,8	28,0	I/T	0	0
257,8	224,1	33,6	I/T	0	0
286,4	249,1	37,4	I/T	0	0
358,0	311,3	46,7	I/T	0	0
429,6	373,6	56,0	I/T	0	0

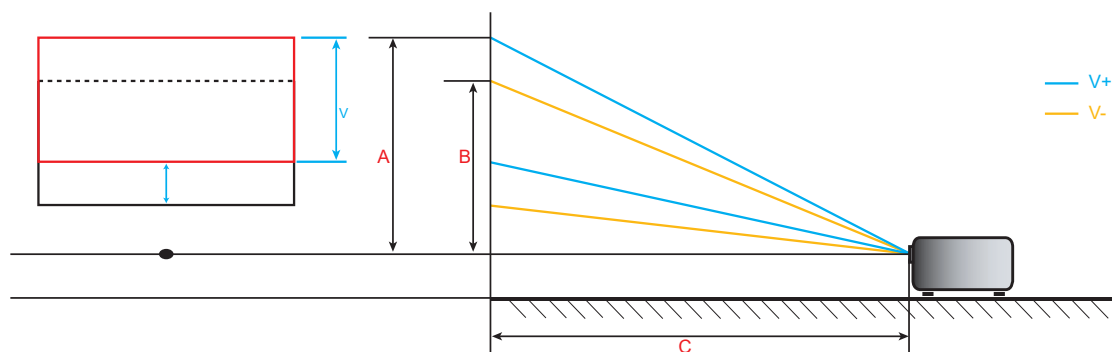

# EKSTRA INFORMASJON

## Prosjektormål og takmontering

1. For å forhindre skade på projektoren, bruk Optoma-takmonteringen.
2. Hvis du ønsker å bruke en monteringspakke fra en tredjepart, må du påse at skruene som brukes for å feste projektoren har følgende spesifikasjoner:
  - Skruetype: M6\*10
  - Minimum skruelengde: 10mm

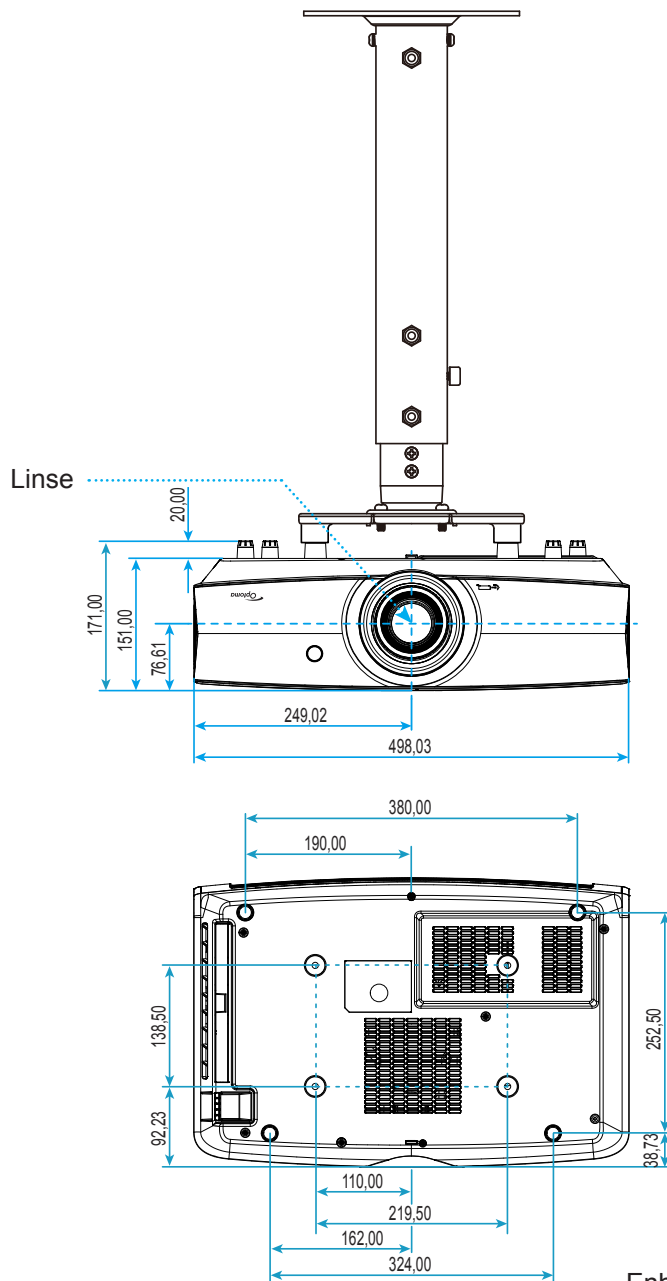

**Merk:** Vær obs på at skade som oppstår som følge av ukorrekt installasjon vil annullere garantien.



Advarsel:

- Hvis du kjøper takmontering fra et annet firma, husk å bruke korrekt skruestørrelse. Skruestørrelse vil variere avhengig av tykkelsen på monteringsplaten.
- Hold en klarering på minst 10 cm mellom taket og bunnen av projektoren.
- Ikke installer projektoren nær en varmekilde.

# EKSTRA INFORMASJON

## IR-fjernkontrollkoder

For datamodell



Knapp	Utskriftstastdefinisjon	Knappekode				Gjenta
		BYTE1	BYTE2	BYTE3	BYTE4	
		kunde 0	kunde 1	data 0	data 1	
Strøm på	På	32	CD	02	#BYTE3	F1
Strøm av	AV	32	CD	2E	#BYTE3	F1
Geometrikorreksjon	Geometrikorreksjon	32	CD	96	#BYTE3	F1
F1	F1	32	CD	26	#BYTE3	F1
F2	F2	32	CD	27	#BYTE3	F1
Modus	Modus	32	CD	95	#BYTE3	F1
Fire retningsvalgknapper (↑/↓/←/→)	Pil opp	32	CD	C6	#BYTE3	F1
	Pil ned	32	CD	C7	#BYTE3	F1
	Pil venstre	32	CD	C8	#BYTE3	F1
	Pil høyre	32	CD	C9	#BYTE3	F1
Enter	Enter	32	CD	C5	#BYTE3	F1
AV demp	AV demp	32	CD	03	#BYTE3	F1
Informasjon	Info.	32	CD	25	#BYTE3	F1

# EKSTRA INFORMASJON





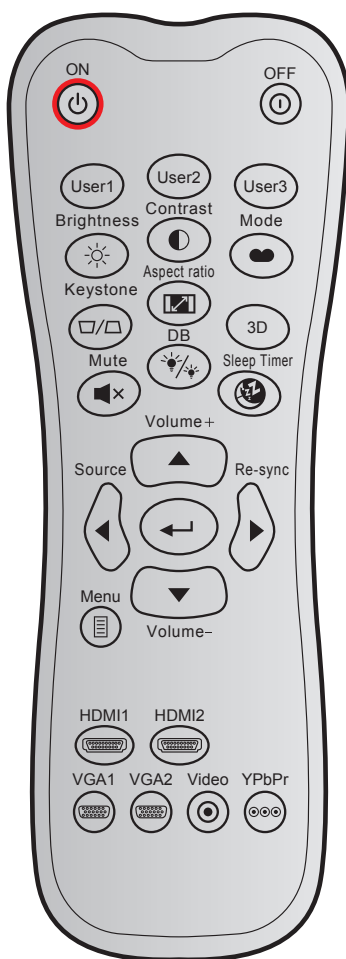





Knapp	Utskriftstastdefinisjon	Knappekode				Gjenta
		BYTE1	BYTE2	BYTE3	BYTE4	
		kunde 0	kunde 1	data 0	data 1	
Laser *	Laser	I/T	I/T	I/T	I/T	I/T
Source	Source	32	CD	18	#BYTE3	F1
F3	F3	32	CD	66	#BYTE3	F1
Re-Sync	Re-Sync	32	CD	04	#BYTE3	F1
Volum	Volum +	32	CD	09	#BYTE3	F1
	Volum -	32	CD	0C	#BYTE3	F1
D-zoom	D-zoom +	32	CD	08	#BYTE3	F1
	D-zoom -	32	CD	0B	#BYTE3	F1
Meny	Meny	32	CD	88	#BYTE3	F1
Format	Format	32	CD	15	#BYTE3	F1
Frys	Frys	32	CD	06	#BYTE3	F1
Fjernkontroll	Fjernkontroll-ID	3201~ 3299		I/T		
	Fjernkontroll alle	32CD		I/T		
VGA / 1	1/VGA	32	CD	8E	#BYTE3	F1
S-Video / 2	2/S-Video	32	CD	1D	#BYTE3	F1
HDMI1 / 3	3/HDMI1	32	CD	16	#BYTE3	F1
HDMI2	HDMI2	32	CD	9B	#BYTE3	F1
HDBaseT / 4	4/HDBaseT	32	CD	70	#BYTE3	F1
Video / 5	5/Video	32	CD	1C	#BYTE3	F1
6	6	32	CD	19	#BYTE3	F1
HDMI3	HDMI3	32	CD	98	#BYTE3	F1
7	7	32	CD	1A	#BYTE3	F1
YPbPr / 8	8/YPbPr	32	CD	17	#BYTE3	F1
9	9	32	CD	9F	#BYTE3	F1
3D / 0	0/3D	32	CD	89	#BYTE3	F1

## For hjemmemodell



Knapp		Definerbar kode		Knappekode		Utskriftstastdefinisjon	Forklaring
		Byte 1	Byte 2	Byte 3	Byte 4		
Strøm på		32	CD	02	FD	PÅ	Trykk for å slå på projektoren.
Strøm av		32	CD	2E	D1	AV	Trykk på for å slå av projektoren.
Bruker1		32	CD	36	C9	Bruker1	Brukerdefinerte taster. Se side 42 for å sette opp.
Bruker2		32	CD	65	9A	Bruker2	
Bruker3		32	CD	66	99	Bruker3	
Lysstyrke		32	CD	41	BE	Lysstyrke	Justerer lysstyrken på bildet.
Kontrast		32	CD	42	BD	Kontrast	Kontrollerer forskjellen mellom de lyseste og mørkeste delene av bildet.
Skjermmodus		32	CD	05	FA	Modus	Velg en visningsmodus for optimale innstillinger for ulike programmer. Se side 33.
Keystone		32	CD	07	F8	Keystone	Ingen funksjon
Aspect Ratio		32	CD	64	9B	Aspect Ratio	Trykk for å endre bildesideforholdet til et bilde.
3D		32	CD	89	76	3D	Trykk for å manuelt velge et 3D modus som passer 3D-innholdet.
Demp		32	CD	52	AD	Demp	Skrur av/på lyd midlertidig.
DB (DynamicBlack)		32	CD	44	BB	DB	Justerer automatisk bildets lysstyrke for å gi optimal kontrastytelse.
Sovtidtaker		32	CD	63	9C	Sovtidtaker	Setter starttiden for nedtelling.









Knapp	Definerbar kode		Knappekode		Utskriftstastdefinisjon	Forklaring	
	Byte 1	Byte 2	Byte 3	Byte 4			
Volum +	32	CD	11	EE	Volum +	Øk lydstyrken.	
Fire retningsstaster		32	CD	11	EE	▲	Bruk ▲, ◀, ▶ eller ▼ for å velge eller justere valget.
		32	CD	10	EF	◀	
		32	CD	12	ED	▶	
		32	CD	14	EB	▼	
Source	32	CD	10	EF	Source	Trykk «Source» for å velge et inngangssignal.	
Enter-tast		32	CD	0F	F0		Bekreft valget.
Re-Sync		32	CD	12	ED	Re-Sync	Automatisk synkronisering av projektoren til inntakskilden.
Volum -		32	CD	14	EB	Volum -	Reduser lydstyrken.
Meny		32	CD	0E	F1	Meny	Vis eller gå ut av menyen på skjermen for projektoren.
HDMI 1		32	CD	16	E9	HDMI1	Trykk «HDMI1» for å velge kilde fra HDMI 1-kontakten.
HDMI 2		32	CD	30	CF	HDMI2	Trykk «HDMI2» for å velge kilde fra HDMI 2-kontakten.
VGA 1		32	CD	1B	E4	VGA1	Trykk «VGA1» for å velge kilde fra VGA-kontakten.
VGA 2		32	CD	1E	E1	VGA2	Ingen funksjon
Video		32	CD	1C	E3	Video	Ingen funksjon
YPbPr		32	CD	17		YPbPr	Ingen funksjon

# EKSTRA INFORMASJON

## Feilsøking

Hvis du opplever et problem med projektoren, vennligst les følgende informasjon. Dersom problemet vedvarer, kontakt din lokale forhandler eller servicesenter.

### Bildeproblemer

-  *Ingen bilder vises på skjermen.*
- Sørg for at alle kabler og strømledninger er korrekt og sikkert tilkoblet som beskrevet i «Installasjon»-kapittelet.
  - Kontroller at pinnene i plugger og kontakter ikke er bøyd eller knekt.
  - Påse at «Demp»-funksjonen ikke er skrudd på.
-  *Bildet er ute av fokus*
- Drei fokusringen med eller mot klokken til bildet er skarpt og tydelig. (Se side 19).
  - Sørg for at projektorskjermen har den nødvendige avstanden fra projektoren. (Se side 56).
-  *Bildet strekker seg når man viser 16:9 DVD*
- Når du spiller av anamorfisk DVD eller 16:9 DVD, vil projektoren vise beste bilde i 16:9 format på projektorsiden.
  - Hvis du avspiller LBX-format av DVD, vennligst endre formatet til LBX i projektorens skjermmeny.
  - Hvis du avspiller 4:3-format av DVD, vennligst endre formatet til 4:3 i projektorens skjermmeny.
  - Still inn visningsformatet til 16:9 (bred) på DVD-spilleren din.
-  *Bildet er for lite eller for stort.*
- Drei zoomspaken med eller mot klokken for å øke eller redusere den projiserte bildestørrelsen. (Se side 18).
  - Flytt projektoren nærmere eller lengre fra skjermen.
  - Trykk «Meny» på projektorpanelet og gå til «Skjerm → Aspect Ratio». Prøv andre innstillinger.
-  *Bildet har skjeve sider:*
- Hvis mulig, plasser projektoren slik at den sentreres på skjermen og under bunnen av skjermen.
-  *Bildet er speilvendt*
- Trykk «Meny» på projektorpanelet, gå til «Oppsett → Projeksjon» fra OSD, og juster projiseringsretningen.

# EKSTRA INFORMASJON

## Andre problemer



*Projektoren svarer ikke på alle kontrollene*

- Hvis det er mulig, slå av projektoren, trekk ut strømledningen og vent i minst 20 sekunder før du tilkopleter på nytt.

## Problemer med fjernkontrollen



*Hvis fjernkontrollen ikke virker*

- Kontroller at operasjonsvinkelen til fjernkontrollen er innenfor  $\pm 15^\circ$  fra IR-mottakerne på projektoren.
- Pass på at det ikke er noen hindringer mellom fjernkontrollen og projektoren. Flytt til innen 7 m (23 fot) fra projektoren.
- Påse at batteriene er satt i riktig.
- Bytt ut batterier hvis de er tomme.

# EKSTRA INFORMASJON

## Advarselsindikatorer

Når advarselsindikatorerne (se under) lyser eller blinker, slås projektoren automatisk av:

- «Laser»-LED-indikatoren lyser rødt, og «Strøm»-indikatoren blinker rødt.
- «Temp»-LED-indikatoren lyser rødt og «Strøm»-indikatoren blinker rødt. Dette betyr at projektoren har blitt for varm. Under normale forhold kan projektoren slås på igjen.
- «Temp»-LED-indikatoren blinker rødt og «Strøm»-indikatoren blinker rødt.

Koble strømledningen fra projektoren, vent 30 sekunder og prøv igjen. Hvis advarselsindikatoren lyser eller blinker, må du ta kontakt med nærmeste servicesenter for hjelp.

## Lysdiode-meldinger

Message	Strømlampe		Temp-LED	Laser-LED
	(Rød)	(blå)	(Rød)	(Rød)
Hvilemodus-status (koblet til strøm)	Jevnt lys			
Strøm på (varmer opp)		Blinkende (0,5 sek. av / 0,5 sek. på)		
Strøm på og laserlys		Jevnt lys		
Strøm Av (Kjøling)		Blinkende (0,5 sek. av / 0,5 sek. på). Tilbake til å lyse rødt når kjøleviften slås av.		
Feil (laserfeil)	Blinkende			Jevnt lys
Feil (viftefeil)	Blinkende		Blinkende	
Feil (Høy temp.)	Blinkende		Jevnt lys	
Ventemodus (innbrenningsmodus)		Blinkende		
Innbrenning (Oppvarming) (*)		Blinkende		
Innbrenning (nedkjøling) (*)		Blinkende		
Innbrenning (laserlys) (*)		Blinkende (3 sek. på / 1 sek. av)		
Innbrenning (laser av) (*)		Blinkende (1 sek. på / 3 sek. av)		

### Merk:

- (\*) Hvis strømmen er mindre enn 0,5 W og strøm-LED er rødt, går strøm-LED over til å blinke rødt.
  - a) Skru alle LED-er av når skjermmenyen forsvinner.
  - b) Strøm-LED på: Ingen signal; skjermmenyen forsvinner.
  - c) Strøm-LED av: Signal oppdaget; skjermmenyen forsvinner.

# EKSTRA INFORMASJON

- Slå av:

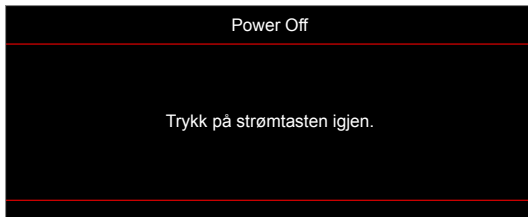

- Temperaturadvarsel:

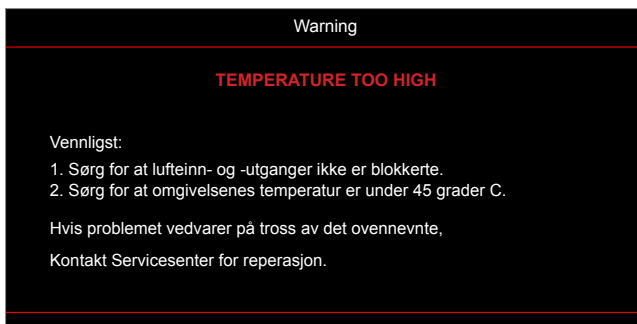

# EKSTRA INFORMASJON

## Spesifikasjoner

Optisk	Forklaring
Maksimal oppløsning	4K UHD
Original oppløsning	2716 x 1528
Linse	Justering av manuell zoom og manuell fokus
Bildestørrelse (diagonal)	26,45"–302,2" (fokusområde, optimalt ved bred 60" bildestørrelse)
Projiseringsavstand	1,3–9,3 m (fokusområde, optimalt ved bred 1,846 m)
Fargetemperatur	Standard D65: (0,313, 0,329)

Elektrisk	Forklaring
Innganger	<ul style="list-style-type: none"><li>• HDMI 1.4b</li><li>• HDMI V2.0 HDCP2.2 / MHL V2.2</li><li>• VGA inn (støtter YPbPr)</li><li>• Lyd inn 3,5 mm</li><li>• RS232C hann (9-polet D-SUB)</li><li>• RJ-45 (støtter web-kontroll)</li><li>• USB type A</li></ul>
Utganger	<ul style="list-style-type: none"><li>• Lyd ut 3,5 mm</li><li>• SPDIF ut</li><li>• 12 V utløser (3,5 mm-kontakt)</li></ul>
Control	USB type A for service
Fargegjengivelse	1073,4 millioner farve
Skannehastighet	<ul style="list-style-type: none"><li>• Horisontal skannefrekvens: 31,000–135,000 kHz</li><li>• Vertikal skannehastighet: 24–120 Hz</li></ul>
Innebygd høyttaler	Ja, 2 x 5 W
Krav til strøm	100–240 V ± 10 %, 50/60 Hz vekselstrøm
Inngående strømstyrke	4,4A

Mekanisk	Forklaring
Monteringsretning	Foran, bak, tak-topp, bak-topp
Mål	498,1 mm (B) x 331,1 mm (D) x 154 mm (H) (uten føtter)
Vekt	Under 10 kg
Miljøforhold	Opererer i 5–40 °C, 10 til 85 % fuktighet (ikke-kondenserende)

**Merk:** Alle spesifikasjoner kan endres uten forvarsel.



# EKSTRA INFORMASJON

## Optomas kontorer globalt

Kontakt ditt lokale kontor for service eller support.



### USA

47697 Westinghouse Drive,  
Fremont, CA 94539, USA  
www.optomausa.com

 888-289-6786  
 510-897-8601  
 [services@optoma.com](mailto:services@optoma.com)



### Canada

47697 Westinghouse Drive,  
Fremont, CA 94539, USA  
www.optomausa.com

 888-289-6786  
 510-897-8601  
 [services@optoma.com](mailto:services@optoma.com)

### Sør-Amerika

47697 Westinghouse Drive,  
Fremont, CA 94539, USA  
www.optomausa.com

 888-289-6786  
 510-897-8601  
 [services@optoma.com](mailto:services@optoma.com)



### Europa

Unit 1, Network 41, Bourne End Mills  
Hemel Hempstead, Herts,  
HP1 2UJ, United Kingdom  
www.optoma.eu  
Servicetlf: +44 (0)1923 691865

 +44 (0) 1923 691 800  
 +44 (0) 1923 691 888  
 [service@tsc-europe.com](mailto:service@tsc-europe.com)



### Benelux BV

Randstad 22-123  
1316 BW Almere  
The Netherlands  
www.optoma.nl

 +31 (0) 36 820 0252  
 +31 (0) 36 548 9052



### Frankrike

Bâtiment E  
81-83 avenue Edouard Vaillant  
92100 Boulogne Billancourt, France

 +33 1 41 46 12 20  
 +33 1 41 46 94 35  
 [savoptoma@optoma.fr](mailto:savoptoma@optoma.fr)



### Spania

C/ José Hierro, 36 Of. 1C  
28522 Rivas VaciaMadrid,  
Spain

 +34 91 499 06 06  
 +34 91 670 08 32



### Tyskland

Wiesenstrasse 21 W  
D40549 Düsseldorf,  
Germany

 +49 (0) 211 506 6670  
 +49 (0) 211 506 66799  
 [info@optoma.de](mailto:info@optoma.de)

### Skandinavia



Lerpeveien 25  
3040 Drammen  
Norway

 +47 32 98 89 90  
 +47 32 98 89 99  
 [info@optoma.no](mailto:info@optoma.no)

PO.BOX 9515  
3038 Drammen  
Norway

### Korea

WOOMI TECH.CO.,LTD.  
4F, Minu Bldg.33-14, Kangnam-Ku,  
Seoul, 135-815, KOREA  
korea.optoma.com

 +82+2+34430004  
 +82+2+34430005



### Japan

東京都足立区綾瀬3-25-18  
株式会社オーエス  
コンタクトセンター: 0120-380-495

 [info@os-worldwide.com](mailto:info@os-worldwide.com)  
www.os-worldwide.com



### Taiwan

12F., No.213, Sec. 3, Beixin Rd.,  
Xindian Dist., New Taipei City 231,  
Taiwan, R.O.C.  
www.optoma.com.tw

 +886-2-8911-8600  
 +886-2-8911-6550  
 [services@optoma.com.tw](mailto:services@optoma.com.tw)  
asia.optoma.com



### Hong Kong

Unit A, 27/F Dragon Centre,  
79 Wing Hong Street,  
Cheung Sha Wan,  
Kowloon, Hong Kong

 +852-2396-8968  
 +852-2370-1222  
www.optoma.com.hk

### Kina

5F, No. 1205, Kaixuan Rd.,  
Changning District  
Shanghai, 200052, China

 +86-21-62947376  
 +86-21-62947375  
www.optoma.com.cn



P/N:36.7F701G001-A